

Thương hiệu thiết bị điện dân dụng đến từ Pháp

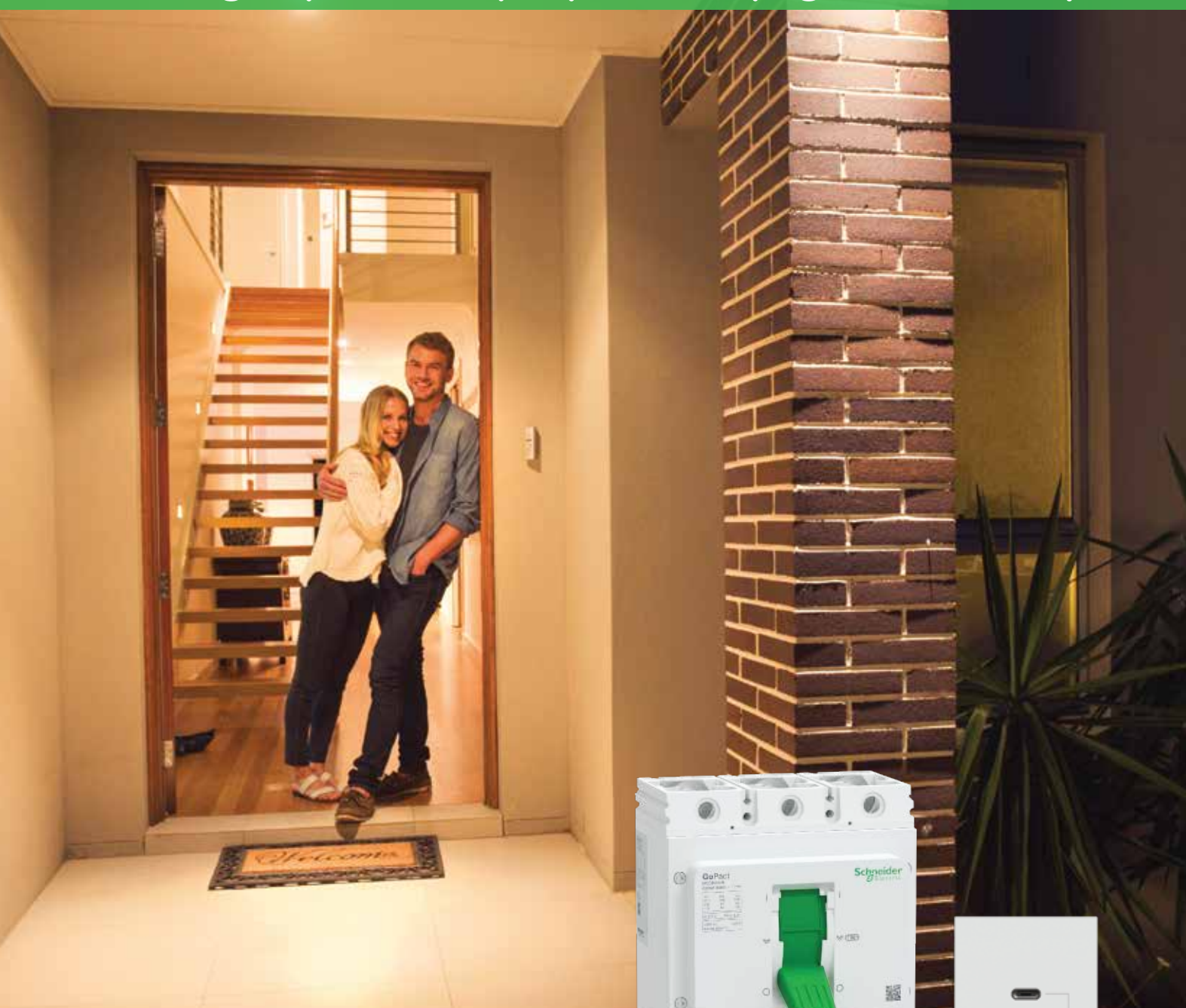

GoPact MCCB 800A



Ổ sạc USB type A+C

Bảng giá
Dành cho Đại lý

01.2023

se.com/vn/vi/

Life Is On

Schneider
Electric

Schneider Electric là chuyên gia quản lý năng lượng và tự động hóa trên toàn cầu, hoạt động trên 100 quốc gia, với mục tiêu giúp mọi người sử dụng năng lượng hiệu quả.



Văn phòng của Tập đoàn Schneider Electric tại Pháp,
Le Hive, Paris, FRANCE

Kính gửi Quý Đối Tác và Quý Khách Hàng,

Đại diện Schneider Electric Việt Nam & Cambodia, tôi xin gửi lời tri ân sâu sắc đến tất cả quý vị - khách hàng trực tiếp và gián tiếp – những đối tác quan trọng đã cùng chúng tôi vượt qua một năm 2022 với nhiều thách thức và khó khăn do đại dịch Covid mang lại.

Năm 2022, mặc dù nhiều khó khăn, nhưng cũng giúp chúng ta một lần nữa nhìn nhận sự quan trọng trong việc xây dựng một nền tảng kinh doanh bền vững là cần thiết đối với tất cả các doanh nghiệp. Nền tảng đó dựa trên các yếu tố: Năng lực tài chính, Năng lực quản trị trong đó quản trị thông tin đóng vai trò quan trọng, Nền tảng quản trị khách hàng và Văn hóa doanh nghiệp trong định hướng chiến lược kinh doanh.

Với Schneider Electric Việt Nam & Cambodia, cùng với việc tiếp tục triển khai các hoạt động cho các sản phẩm đã giới thiệu trong 3 năm vừa qua, chúng tôi cam kết tiếp tục xây dựng 1 nền văn hóa kinh doanh bền vững cùng với Quý đối tác thông qua các hoạt động:

- Tập trung đầu tư nhân sự phát triển thị trường, đặc biệt các khu vực thị trường mới để xây dựng thương hiệu và mở rộng quan hệ khách hàng.
- Triển khai các chương trình hỗ trợ bán ra cho khách hàng.
- Từng bước xây dựng công cụ quản trị bán hàng để qua đó xây dựng một hệ thống phân phối đồng bộ, trong đó vai trò và sự hợp tác của quý vị là một trong những nhân tố quan trọng để chúng ta xây dựng hệ sinh thái mới - mà ở đó – quý vị có thể dễ dàng tiếp cận thông tin vận hành, giúp cho việc kinh doanh của chúng ra thuận lợi và bền vững hơn.
- Tiếp tục việc giới thiệu những sản phẩm có chất lượng, phù hợp với nhu cầu của thị trường.

Chúng tôi tin rằng, cải tiến và sáng tạo là một phần quan trọng để mỗi doanh nghiệp trở nên khác biệt và phát triển. Hẳn nhiên, quá trình thực thi sẽ có những thách thức về thay đổi trong quy trình vận hành. Chúng tôi hy vọng rằng, Quý vị sẽ luôn đồng hành cùng Schneider để cùng xây dựng và phát triển việc kinh doanh hiệu quả cho tất cả chúng ta, không chỉ trong năm 2023 mà còn nhiều năm tiếp theo.

Một lần nữa, xin chân thành tri ân sự hợp tác của Quý vị và kính chúc quý vị cùng gia đình một năm mới bình an, thịnh vượng và nhiều thành công.

Trân trọng,

Nguyễn Cao Trí
Phó Tổng Giám đốc

Life Is On

Schneider
Electric

Mục lục

● CÔNG TẮC, Ổ CẮM ĐIỆN VÀ PHỤ KIỆN

- 04 Dòng AvatarOn A
- 06 Dòng Zencelo A
- 09 Dòng AvatarOn
- 12 Dòng Zencelo
- 15 Dòng Vivace
- 18 Dòng S-Flexi
- 20 Dòng E30 & EMS
- 21 Dòng Mureva
- 23 Thiết bị mạng, Bộ hẹn giờ, Cảm biến độ sáng Dòng ổ cắm kéo dài Thorsman
- 24 Phích cắm & ổ cắm công nghiệp Series PK
- 27 Công tắc & ổ cắm phòng thấm nước dòng S56

● THIẾT BỊ PHÂN PHỐI ĐIỆN HẠ THẾ

- 28 Tủ điện E9
- 32 Cầu dao tự động Easy9 - MCB
- 34 Easy9 RCCB, RCBO, SPD
- 35 Cầu dao tự động Acti9 - MCB iK60N & iC60N
- 36 Cầu dao tự động Acti9 - MCB iK60N & iC60L
- 37 Cầu dao tự động Acti9 - MCB C120N & C120H
- 38 Cầu dao tự động Acti9 - RCCB, RCBO, SPD, thiết bị chống sét lan truyền Acti9
- 39 Khởi động từ và rơ le điều khiển Acti9
- 40 Cầu dao tự động MCCB - GoPact ^{NEW}
- 43 Máy cắt không khí ACB-EasyPact EVS 800-4000A
- 44 Phụ kiện ACB EasyPact EVS
- 45 Cầu dao tự động dạng khối MCCB EasyPact EZC100
- 46 Cầu dao tự động dạng khối MCCB EasyPact EZC250 EZC400/630
- 47 Cầu dao tự động dạng khối MCCB EasyPact CVS
- 49 Cầu dao tự động dạng khối Compact NSXm
- 50 GoPact™ GO Series MTS

● THIẾT BỊ ĐIỀU KHIỂN, CÔNG NGHIỆP

- 51 CB bảo vệ động cơ loại từ và từ nhiệt - TeSys Deca
- 52 Khởi động từ TeSys Deca 9-150A
- 53 Rờ le nhiệt TeSys Deca
- 54 Khởi động từ EasyPact TVS
- 55 CB bảo vệ động cơ loại từ nhiệt và phụ kiện EasyPact TVS
- 56 Nút nhấn - đèn báo - công tắc xoay họ XB7
- 57 Nút nhấn - đèn báo - công tắc xoay họ XA2
- 59 Rờ le trung gian 2-4 C/O, 5-3A loại RXM••LB
- 60 Bộ nguồn 24V DC - ABL2K
- 62 Chương trình CLB Thợ điện Schneider Electric



Sustainable performance, by design

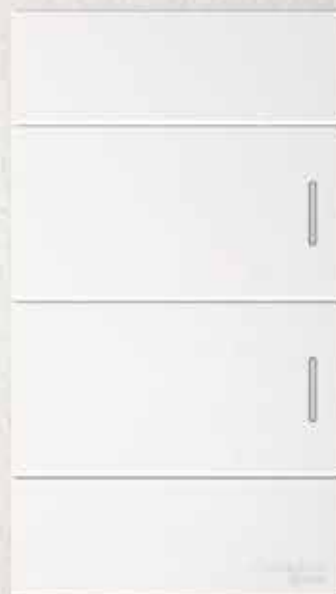

AvatarOn A

Lắp nhanh tay, bật mê ngay

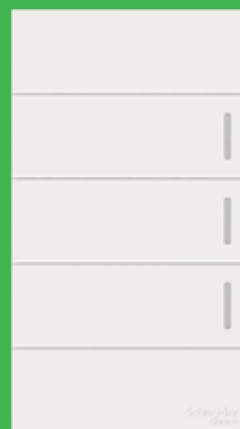
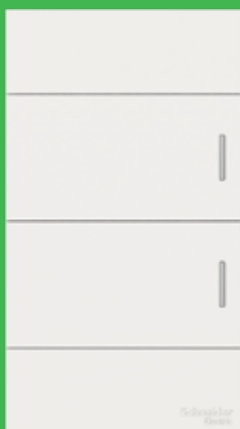
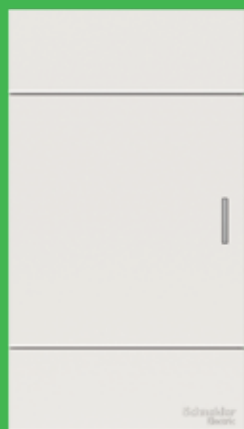

Trần viền phong cách | Lắp nhanh an toàn | Ngập tràn tiện ích





DÒNG CÔNG TẮC Ổ CẮM AvatarOn A

Mặt cho dòng AvatarOn A

	Đóng gói	Đơn Giá (VNĐ)
 Mặt cho 3 thiết bị size S		
M3T03_WE	12/96	22.000
 Mặt cho 2 thiết bị size S		
M3T02_WE	10/80	22.000
 Mặt cho 1 thiết bị size S		
M3T01_WE	10/80	22.000
 Mặt cho cầu dao an toàn		
M3T01SB_WE	10/80	22.000
 Mặt cho MCB 1 cực		
M3T01MCB_WE	16/128	25.300
 Mặt cho MCB 2 cực		
M3T02MCB_WE	16/128	25.300
 Mặt che trơn		
M3T01BP_WE	16/96	25.300





Công tắc dòng AvatarOn A

	Đóng gói	Đơn Giá (VNĐ)
 Công tắc 1 chiều 16AX, size S		
M3T31_1F_WE Cắm nhanh	20/240	23.100
 Công tắc 2 chiều 16AX, size S		
M3T31_2_WE Cắm nhanh	20/240	48.400
 Công tắc 1 chiều 16AX, size M (1.5S)		
M3T31_M1F_WE Cắm nhanh	14/168	49.500
 Công tắc 2 chiều 16AX, size M (1.5S)		
M3T31_M2_WE Cắm nhanh	14/168	77.000
 Công tắc 1 chiều 16AX, size E (3S)		
M3T31_E1F_WE Cắm nhanh	20/120	61.600
 Công tắc 2 chiều 16AX, size E (3S)		
M3T31_E2_WE Cắm nhanh	20/120	85.800
 Công tắc 2 cực 20A, size S		
M3T31_D20N_WE	20/240	159.500
 Công tắc trung gian 16AX, size S		
M3T31_IM_WE	20/240	264.000







Lưu ý: Công tắc dòng AvatarOn A được hỗ trợ thêm chức năng dạ quang, khi hấp thu đủ ánh sáng, dạ quang có thể phát sáng trong 2 giờ.

Giá trên đã bao gồm VAT







Ổ cắm cho dòng AvatarOn A

	Đóng gói	Đơn Giá (VNĐ)
 Ổ cắm đơn 2 chấu 16A, size S		
M3T426US_WE Cắm nhanh	20/240	41.800
 Ổ cắm đơn 3 chấu 16A, size 2S		
M3T426UST_WE Cắm nhanh	10/120	72.600
 Ổ cắm đa năng 16A, size 2S		
M3T426_IS_WE	10/120	313.500
 Ổ cắm đôi 3 chấu 16A, size E (3S)		
M3T426UST2_WE Cắm nhanh	15/120	104.500
 Bộ ổ cắm đôi 3 chấu 16A có công tắc		
M3T_SIS_WE Cắm nhanh	12/72	176.000

Ổ cắm TV, mạng, điện thoại dòng AvatarOn A

	Đóng gói	Đơn Giá (VNĐ)
 Ổ sạc USB type A, 2.1A, size S		
M3T_USB_WE	20/240	544.500
 Ổ sạc USB type A + C, 2.4A, size 2S		
M3T_USB2_WE	10/120	682.000
 Ổ cắm điện thoại, size S		
M3T1RJ4M_WE	20/240	91.300
 Ổ cắm anten TV, size S		
M3T1TV75M_WE	20/240	91.300
 Ổ cắm mạng cat5e, size S		
M3T1RJ5M_WE	20/240	198.000
 Ổ cắm mạng cat6, size S		
M3T1RJ6M_WE	20/240	236.500

Phụ kiện dòng AvatarOn A

	Đóng gói	Đơn Giá (VNĐ)
 Công tắc điều chỉnh độ sáng đèn, size S, 1 - 400W		
M3T1V400DM_WE	15/180	357.500
Điều chỉnh được đèn LED. Không có chức năng ON/OFF.		
 Công tắc điều chỉnh tốc độ quạt, size S, 40 - 400W		
M3T1V400FM_WE	15/180	368.500
Phù hợp với quạt trần và quạt hút. Không có chức năng ON/OFF		
 Đèn báo đỏ, size S		
M3TNRD_WE	20/240	61.600
 Nút che trơn, size S		
M3T01BC_WE	20/240	12.100
 Mặt che phòng thấm nước, IP55		
M3T01WP_WE	6/24	247.500
IP 55 Phù hợp với tất cả các loại công tắc ổ cắm dòng chữ nhật khác.		
 Nút nhấn chuông 10A, size E (3S)		
M3T31_HBP_WE Cắm nhanh	20/120	73.700
 Phụ kiện mặt che ốc		
M3T01SC_WE	50/600	12.100

ZENcelo A

DÒNG CÔNG TẮC Ổ CẮM
HOÀN TOÀN PHẪNG THỂ HỆ MỚI



PHONG CÁCH SỐNG MỚI CHO NGÔI NHÀ BẠN

ZENcelo A khẳng định ưu thế vượt bậc và tiên phong khi áp dụng công nghệ IMPRESS nhấn tắt nhấn mở cùng một vị trí và đèn LED sang trọng giúp xác định công tắc trong bóng tối. Sản phẩm đạt giải thưởng iF, giải thưởng toàn cầu dành cho lĩnh vực thiết kế.



se.com/vn/vi/

DÒNG CÔNG TẮC Ổ CẮM ZENcelo A

Mặt cho dòng ZENcelo A

	Đóng gói	Đơn giá (VND)
	Mặt cho 1 thiết bị, size S A8401S_WE_G19	15/150 46.200
	A8401S_SZ_G19	66.000
	Mặt cho 2 thiết bị, size S A8402S_WE_G19	15/150 46.200
	A8402S_SZ_G19	66.000
	Mặt cho 3 thiết bị, size L A8401L_WE_G19	15/150 46.200
	A8401L_SZ_G19	66.000
	Mặt cho 4 thiết bị, size S A84T04L_WE_G19	7/70 84.700
	A84T04L_SZ_G19	121.000
	Mặt cho 6 thiết bị, size S A84T02L_WE_G19	7/70 84.700
	A84T02L_SZ_G19	121.000
	Mặt cho 1 thiết bị, size M A8401M_WE_G19	15/150 46.200
	A8401M_SZ_G19	66.000
	Lõi che cầu dao an toàn (Dùng với A8401L_WE_G19/A8401L_SZ_G19)	15/150
	A8401SB_WE_G19	19.800
	A8401SB_SZ_G19	29.700
	Mặt cho MCB 1 cực A8401MCB_WE_G19	15/150 46.200
	A8401MCB_SZ_G19	66.000
	Mặt cho MCB 2 cực A8402MCB_WE_G19	15/150 46.200
	A8402MCB_SZ_G19	66.000

Ổ cắm TV, mạng, điện thoại dòng ZENcelo A

	Đóng gói	Đơn giá (VND)
	Ổ data cat6, size S 8431SRJ6V_WE_G19	18/180 297.000
	8431SRJ6V_BZ_G19	346.500
	Ổ điện thoại, size S 8431SRJ4_WE_G19	24/240 154.000
	8431SRJ4_BZ_G19	176.000
	Ổ TV, size S 8431STV_WE_G19	24/240 154.000
	8431STV_BZ_G19	176.000

Công tắc dòng ZENcelo A

	Đóng gói	Đơn giá (VND)
	Công tắc 1 chiều 16AX, size S 8431S_1_WE_G19	24/240 85.800
	8431S_1_BZ_G19	110.000
	Công tắc 2 chiều 16AX, size S 8431S_2_WE_G19	24/240 115.500
	8431S_2_BZ_G19	132.000
	Công tắc 1 chiều 16AX, size M 8431M_1_WE_G19	16/160 108.900
	8431M_1_BZ_G19	121.000
	Công tắc 2 chiều 16AX, size M 8431M_2_WE_G19	16/160 132.000
	8431M_2_BZ_G19	159.500
	Công tắc 1 chiều 16AX, size L 8431L_1_WE_G19	8/80 132.000
	8431L_1_BZ_G19	132.000
	Công tắc 2 chiều 16AX, size L 8431L_2_WE_G19	8/80 165.000
	8431L_2_BZ_G19	176.000
	Công tắc trung gian 16AX, size M 8431M_3_WE_G19	16/160 170.500
	8431M_3_BZ_G19	198.000
	Công tắc 2 cực 20A, size M (Đèn LED sáng khi công tắc bật)	16/160
	8431MD20_WE_G19	313.500
	8431MD20_BZ_G19	374.000
	Nút nhấn chuông, size S 8431SBP_WE_G19	24/240 148.500
	8431SBP_BZ_G19	154.000
	Nút che trơn, size S 8430SP_WE_G19	45/450 13.200
	8430SP_BZ_G19	15.400
	Nút che trơn, size L 8430LP_WE_G19	15/150 27.500
	8430LP_BZ_G19	30.800

DÒNG CÔNG TẮC Ổ CẮM ZENcelo A

Ổ cắm cho dòng ZENcelo A

	Đóng gói	Đơn giá (VNĐ)
Ổ cắm đơn 2 chấu 10A, size S	24/240	
	84426SUS_WE_G19 <input type="checkbox"/>	82.500
84426SUS_BZ_G19 <input type="checkbox"/>	92.950	
Ổ cắm đơn 3 chấu 16A, size 2S	12/120	
	84426MUES_WE_G19 <input type="checkbox"/>	148.500
84426MUES_BZ_G19 <input type="checkbox"/>	170.500	
Ổ cắm đôi 3 chấu 16A, size L	8/80	
	84426LUES2_WE_G19 <input type="checkbox"/>	176.000
84426LUES2_BZ_G19 <input type="checkbox"/>	203.500	
Ổ sạc USB 2.1A đơn, size S ★ NEW	12/120	
	8431USB_WE <input type="checkbox"/>	462.000
8431USB_BZ <input type="checkbox"/>	528.000	
Ổ sạc USB 2.1A đôi, size 2S ★ NEW	6/60	
	8432USB_BZ <input type="checkbox"/>	759.000

Thiết bị dành cho khách sạn dòng ZENcelo A

	Đóng gói	Đơn giá (VNĐ)
Công tắc chìa khóa thẻ	30/240	
	A8431EKT_WE <input type="checkbox"/>	1.364.000
A8431EKT_SZ <input type="checkbox"/>	1.534.500	
Ổ cắm dao cạo râu	1/18	
	A84727_WE <input type="checkbox"/>	2.700.500
A84727_SZ <input type="checkbox"/>	3.344.000	
Đèn hiển thị "Không làm phiền"	24/240	
	8430SDND_WE_G19 <input type="checkbox"/>	330.000
8430SDND_BZ_G19 <input type="checkbox"/>	396.000	
Đèn hiển thị "Xin dọn phòng"	24/240	
	8430SPCU_WE_G19 <input type="checkbox"/>	330.000
8430SPCU_BZ_G19 <input type="checkbox"/>	396.000	
Công tắc "Không làm phiền"	24/240	
	8431SDND_WE_G19 <input type="checkbox"/>	456.500
8431SDND_BZ_G19 <input type="checkbox"/>	566.500	
Công tắc "Xin dọn phòng"	24/240	
	8431SPCU_WE_G19 <input type="checkbox"/>	456.500
8431SPCU_BZ_G19 <input type="checkbox"/>	566.500	

Phụ kiện dòng ZENcelo A

	Đóng gói	Đơn giá (VNĐ)
Công tắc điều chỉnh tốc độ quạt	12/48	
	3031V400FM_K_WE <input type="checkbox"/>	522.500
3031V400FM_C15518 <input type="checkbox"/>	533.500	
Công tắc điều chỉnh độ sáng đèn 500W	12/48	
	3031V500M_K_WE <input type="checkbox"/>	462.000
3031V500M_C15518 <input type="checkbox"/>	640.200	
Đèn báo đỏ	24/240	
	8430SNRD_WE_G19 <input type="checkbox"/>	192.500
8430SNRD_BZ_G19 <input type="checkbox"/>	214.500	



THAM KHẢO MÀU SẮC





AvatarOn

Sáng không gian - Đậm phong cách



DÒNG CÔNG TẮC Ổ CẮM AvatarOn

Công tắc dòng AvatarOn

	Đóng gói	Đơn giá (VNĐ)
	Bộ công tắc đơn 1 chiều 16AX, có đèn LED	
	10/60	
	E8331L1LED_WE_G19	203.500
	E8331L1LED_WG_G19	258.500
E8331L1LED_WD_G19	286.000	
	Bộ công tắc đôi 1 chiều 16AX, có đèn LED	
	10/60	
	E8332L1LED_WE_G19	297.000
	E8332L1LED_WG_G19	379.500
E8332L1LED_WD_G19	423.500	
	Bộ công tắc ba 1 chiều 16AX, có đèn LED	
	10/60	
	E8333L1LED_WE_G19	407.000
	E8333L1LED_WG_G19	517.000
E8333L1LED_WD_G19	588.500	
	Bộ công tắc bốn 1 chiều 16AX, có đèn LED	
	8/48	
	E8334L1LED_WE_G19	621.500
	E8334L1LED_WG_G19	803.000
E8334L1LED_WD_G19	902.000	
	Bộ công tắc đơn 2 chiều 16AX, có đèn LED	
	10/60	
	E8331L2LED_WE_G19	231.000
	E8331L2LED_WG_G19	308.000
E8331L2LED_WD_G19	341.000	
	Bộ công tắc đôi 2 chiều 16AX, có đèn LED	
	10/60	
	E8332L2LED_WE_G19	352.000
	E8332L2LED_WG_G19	451.000
E8332L2LED_WD_G19	506.000	
	Bộ công tắc ba 2 chiều 16AX, có đèn LED	
	10/60	
	E8333L2LED_WE_G19	489.500
	E8333L2LED_WG_G19	621.500
E8333L2LED_WD_G19	698.500	
	Bộ công tắc bốn 2 chiều 16AX, có đèn LED	
	8/48	
	E8334L2LED_WE_G19	753.500
	E8334L2LED_WG_G19	896.500
E8334L2LED_WD_G19	990.000	
	Bộ công tắc trung gian 16AX	
	8/48	
	E8331M_WE_G19	352.000
	E8331M_WG_G19	434.500
E8331M_WD	456.500	

THAM KHẢO MÀU SẮC

Mã_WE
Màu trắng

Mã_WG
Màu vàng ánh kim

Mã_WD
Màu gỗ



Công tắc dòng AvatarOn





	Đóng gói	Đơn giá (VNĐ)
	Bộ công tắc đơn 2 cực 20A	
	10/60	
	E8331D20N_WE_G19	473.000
	E8331D20N_WG_G19	665.500
E8331D20N_WD_G19	676.500	
	Bộ công tắc đôi 2 cực 20A	
	8/48	
	E8332D20N_WE_G19	885.500
	E8332D20N_WG_G19	1.160.500
E8332D20N_WD_G19	1.276.000	
	Nút nhấn chuông đơn 10A	
	10/60	
	E8331BPL1_WE_G19	286.000
	E8331BPL1_WG_G19	352.000
E8331BPL1_WD_G19	412.500	
	Bộ điều chỉnh ánh sáng đèn 250VA (điều chỉnh đèn LED từ 3w - 100W)	
	8/48	
	E8331RD250_WE	1.749.000
	E8331RD250_WG	1.963.500

Ổ cắm dòng AvatarOn





	Đóng gói	Đơn giá (VNĐ)
	Bộ ổ cắm đôi 3 chấu 16A	
	10/60	
	E83426UES2_WE_G19	385.000
	E83426UES2_WG_G19	467.500
E83426UES2_WD_G19	550.000	
	Bộ ổ cắm đôi 2 chấu 10A	
	10/60	
	E83426U2_WE_G19	231.000
	E83426U2_WG_G19	269.500
E83426U2_WD_G19	313.500	
	Bộ ổ sạc USB đôi 2.1A	
	8/48	
	E8332USB_WE_G19	1.457.500
	E8332USB_WG_G19	1.743.500
E8332USB_WD_G19	2.106.500	
	Bộ ổ cắm đa năng và sạc USB đôi	
	8/48	
	E8342616USB_WE_G19	2.145.000
	E8342616USB_WG_G19	2.607.000
E8342616USB_WD	2.744.500	
	Bộ ổ cắm đơn đa năng 16A	
	10/60	
	E83426TS_WE_G19	495.000
	E83426TS_WG_G19	616.000
E83426TS_WD	613.800	
	Bộ ổ cắm đơn đa năng 16A, có công tắc	
	12/72	
	E8315TS_WE_G19	577.500
	E8315TS_WG_G19	715.000

DÒNG CÔNG TẮC Ổ CẮM AvatarOn





Ổ cắm TV, mạng, điện thoại dòng AvatarOn

	Đóng gói	Đơn giá (VNĐ)
Bộ ổ cắm TV đơn		
	10/60	
	E8331TV_WE_G19	379.500
	E8331TV_WG_G19	462.000
E8331TV_WD_G19	522.500	
Bộ ổ cắm điện thoại đơn		
	10/60	
	E8331RJS4_WE_G19	242.000
	E8331RJS4_WG_G19	291.500
E8331RJS4_WD_G19	330.000	
Bộ ổ cắm mạng cat5e đơn		
	10/60	
	E8331RJS5_WE_G19	313.500
	E8331RJS5_WG_G19	379.500
E8331RJS5_WD_G19	440.000	
Bộ ổ cắm mạng cat5e đôi		
	10/60	
	E8332RJS5_WE_G19	500.500
	E8332RJS5_WG_G19	610.500
E8332RJS5_WD_G19	698.500	
Bộ ổ cắm mạng cat6 đơn		
	10/60	
	E8331RJS6_WE_G19	434.500
E8331RJS6_WG_G19	528.000	
Bộ ổ cắm mạng cat6 đôi		
	10/60	
	E8332RJS6_WE_G19	654.500
E8332RJS6_WG_G19	786.500	
Bộ ổ cắm TV và Bộ ổ cắm mạng cat5e		
	10/60	
	E8332TVRJS5_WE_G19	555.500
	E8332TVRJS5_WG_G19	643.500
E8332TVRJS5_WD_G19	764.500	
Bộ ổ cắm điện thoại và Bộ ổ cắm mạng cat5e		
	10/60	
	E8332TDRJS5_WE_G19	451.000
	E8332TDRJS5_WG_G19	544.500
E8332TDRJS5_WD_G19	599.500	
Bộ ổ cắm TV và Bộ ổ cắm mạng cat6		
	10/60	
	E8332TVRJS6_WE_G19	654.500
E8332TVRJS6_WG_G19	775.500	

Thiết bị dành cho khách sạn dòng AvatarOn

	Đóng gói	Đơn giá (VNĐ)
Bộ ổ cắm dao cạo râu		
	1/20	
	E83T727V_WE_G19	2.266.000
	E83T727V_WG_G19	2.728.000
E83T727V_WD_G19	3.228.500	
Bộ công tắc chia khoá thẻ		
	10/60	
	E8331EKT_WE_G19	1.507.000
	E8331EKT_WG_G19	1.804.000
E8331EKT_WD_G19	2.194.500	
Bộ công tắc chuông "Không làm phiền", "Xin dọn phòng", "Vui lòng chờ"		
	10/60	
	E8331BPDMMW_WE_G19	825.000
	E8331BPDMMW_WG_G19	990.000
E8331BPDMMW_WD_G19	1.177.000	
Bộ công tắc "Không làm phiền", "Xin dọn phòng", "Vui lòng chờ"		
	10/60	
	E8333DMWS_WE_G19	748.000
	E8333DMWS_WG_G19	885.500
E8333DMWS_WD_G19	1.067.000	

Phụ kiện dòng AvatarOn

	Đóng gói	Đơn giá (VNĐ)
Mặt che tron		
	12/72	
	E8330X_WD_G19	236.500
Đế âm cho mặt đơn chuẩn Anh		
		33.000
Chuông cửa		
		390.500
Nút nhấn chuông IP44, màu xám		
		330.000
Nút nhấn chuông IP44, màu trắng		
		330.000

Thiết bị khác dòng AvatarOn

	Đóng gói	Đơn giá (VNĐ)
Đèn chân tường		
	1/8	
	E8390FLW_WE_G19	737.000
Cảm biến chất lượng không khí		
	1/5	2.568.500







ZENcelo

Dòng công tắc ổ cắm phẳng hoàn toàn,
thiết kế trang trọng



DÒNG CÔNG TẮC Ổ CẮM ZENcelo

■ Công tắc dòng ZENcelo

	Đóng gói	Đơn giá (VNĐ)
Bộ công tắc đơn 1 chiều 16A 8/80		
	E8431_1_G19 <input type="checkbox"/>	148.500
	E8431_1_SZ_G19 <input type="checkbox"/>	165.000
	E8431_1_SA_G19 <input type="checkbox"/>	165.000
Bộ công tắc đôi 1 chiều 16A 8/80		
	E8432_1_G19 <input type="checkbox"/>	231.000
	E8432_1_SZ_G19 <input type="checkbox"/>	264.000
	E8432_1_SA_G19 <input type="checkbox"/>	264.000
Bộ công tắc ba 1 chiều 16A 8/80		
	E8433_1_G19 <input type="checkbox"/>	319.000
	E8433_1_SZ_G19 <input type="checkbox"/>	363.000
	E8433_1_SA_G19 <input type="checkbox"/>	363.000
Bộ công tắc bốn 1 chiều 16A 8/80		
	E8434_1_G19 <input type="checkbox"/>	451.000
	E8434_1_SZ_G19 <input type="checkbox"/>	539.000
	E8434_1_SA_G19 <input type="checkbox"/>	539.000
Bộ công tắc đơn 2 chiều 16A 8/80		
	E8431_2_G19 <input type="checkbox"/>	198.000
	E8431_2_SZ_G19 <input type="checkbox"/>	225.500
	E8431_2_SA_G19 <input type="checkbox"/>	225.500
Bộ công tắc đôi 2 chiều 16A 8/80		
	E8432_2_G19 <input type="checkbox"/>	302.500
	E8432_2_SZ_G19 <input type="checkbox"/>	352.000
	E8432_2_SA_G19 <input type="checkbox"/>	352.000
Bộ công tắc ba 2 chiều 16A 8/80		
	E8433_2_G19 <input type="checkbox"/>	412.500
	E8433_2_SZ_G19 <input type="checkbox"/>	478.500
	E8433_2_SA <input type="checkbox"/>	478.500
Bộ công tắc trung gian 16A 8/80		
	E8431_I_G19 <input type="checkbox"/>	275.000
	E8431_I_SZ_G19 <input type="checkbox"/>	319.000
Bộ công tắc đơn 2 cực 20A 8/80		
	E8431D20_G19 <input type="checkbox"/>	412.500
	E8431D20_SZ_G19 <input type="checkbox"/>	467.500
	E8431D20_SA_G19 <input type="checkbox"/>	467.500
Bộ công tắc chuông 10A 8/80		
	E8431BP1_G19 <input type="checkbox"/>	242.000
	E8431BP1_SZ_G19 <input type="checkbox"/>	275.000
	E8431BP1_SA_G19 <input type="checkbox"/>	275.000

■ Ổ cắm dòng ZENcelo

	Đóng gói	Đơn giá (VNĐ)
Bộ ổ cắm đôi 2 chấu 10A 8/80		
	E84426U2_G19 <input type="checkbox"/>	187.000
	E84426U2_SZ_G19 <input type="checkbox"/>	236.500
	E84426U2_SA_G19 <input type="checkbox"/>	236.500
Bộ ổ cắm đơn 3 chấu 16A 8/80		
	E84426UESTR_WE_G19 <input type="checkbox"/>	181.500
	E84426UESTR_SZ_G19 <input type="checkbox"/>	220.000
	E84426UESTR_SA_G19 <input type="checkbox"/>	220.000
Bộ ổ cắm đôi 3 chấu 16A 12/120		
	E84426UES2_WE_G19 <input type="checkbox"/>	297.000
	E84426UES2_SZ_G19 <input type="checkbox"/>	352.000
	E84426UES2_SA_G19 <input type="checkbox"/>	352.000
Bộ ổ cắm đơn đa năng 16A 12/120		
	E84426_16TS_WE_G19 <input type="checkbox"/>	341.000
	E84426_16TS_SZ_G19 <input type="checkbox"/>	407.000
	E84426_16TS_SA_G19 <input type="checkbox"/>	407.000
Bộ ổ sạc USB đơn 2.1A 12/120		
	E8431USB_WE_G19 <input type="checkbox"/>	1.210.000
	E8431USB_SZ_G19 <input type="checkbox"/>	1.424.500
	E8431USB_SA_G19 <input type="checkbox"/>	1.424.500
Bộ ổ sạc USB đôi 2.1A 12/120		
	E8432USB_WE_G19 <input type="checkbox"/>	1.941.500
	E8432USB_SZ_G19 <input type="checkbox"/>	2.216.500
	E8432USB_SA_G19 <input type="checkbox"/>	2.216.500
Bộ ổ cắm đa năng và sạc USB đôi 8/48		
	E8442616USB_WE_G19 <input type="checkbox"/>	1.963.500
	E8442616USB_SZ_G19 <input type="checkbox"/>	2.304.500
	E8442616USB_SA_G19 <input type="checkbox"/>	2.304.500

THAM KHẢO MÀU SẮC

Mã_WE
Màu trắng







Mã_SZ
Màu đồng

Mã_SA
Màu xám



DÒNG CÔNG TẮC Ổ CẮM ZENcelo

Ổ cắm TV, mạng, điện thoại dòng ZENcelo

	Đóng gói	Đơn giá (VNĐ)
Bộ ổ cắm TV đơn 8/80		
 E8431TVS_G19	<input type="checkbox"/>	313.500
E8431TVS_SZ_G19	<input type="checkbox"/>	368.500
E8431TVS_SA_G19	<input type="checkbox"/>	368.500
Bộ ổ cắm điện thoại đơn 8/80		
 E8431RJS4_G19	<input type="checkbox"/>	198.000
E8431RJS4_SZ_G19	<input type="checkbox"/>	242.000
E8431RJS4_SA_G19	<input type="checkbox"/>	242.000
Bộ ổ cắm mạng cat5e đơn 8/80		
 E8431RJS_5_G19	<input type="checkbox"/>	253.000
E8431RJS_5_SZ_G19	<input type="checkbox"/>	302.500
E8431RJS_5_SA_G19	<input type="checkbox"/>	302.500
Bộ ổ cắm mạng cat6 đơn 8/80		
 E8431RJS_6_G19	<input type="checkbox"/>	379.500
E8431RJS_6_SZ_G19	<input type="checkbox"/>	467.500
E8431RJS_6_SA_G19	<input type="checkbox"/>	467.500
Bộ ổ cắm mạng cat6 đôi 8/80		
 E8432RJS_6_G19	<input type="checkbox"/>	594.000
E8432RJS_6_SZ_G19	<input type="checkbox"/>	715.000
E8432RJS_6_SA	<input type="checkbox"/>	715.000
Bộ ổ cắm điện thoại và ổ cắm mạng cat6 8/80		
 E8432TDRJS_6_G19	<input type="checkbox"/>	478.500
E8432TDRJS_6SZ_G19	<input type="checkbox"/>	577.500
E8432TDRJS_6SA_G19	<input type="checkbox"/>	577.500



Dimmer dòng ZENcelo

	Đóng gói	Đơn giá (VNĐ)
Bộ điều chỉnh ánh sáng đèn 350VA 1/120		
 E8431EPD4_WE	<input type="checkbox"/>	1.870.000
E8431EPD4_SZ	<input type="checkbox"/>	2.018.500
E8431EPD4_SA	<input type="checkbox"/>	2.018.500
Bộ công tắc điều chỉnh tốc độ quạt 6/60		
 E8431SPF_WE	<input type="checkbox"/>	1.958.000
E8431SPF_SZ	<input type="checkbox"/>	2.541.000
E8431SPF_SA	<input type="checkbox"/>	2.541.000

Thiết bị dành cho khách sạn dòng ZENcelo

	Đóng gói	Đơn giá (VNĐ)
Bộ ổ cắm dao cạo râu 1/120		
 E84T727V_WE	<input type="checkbox"/>	1.837.000
E84T727V_SZ	<input type="checkbox"/>	2.101.000
E84T727V_SA	<input type="checkbox"/>	2.101.000
Bộ công tắc chia khóa thẻ 6/60		
 E8431EKT_WE	<input type="checkbox"/>	1.215.500
E8431EKT_SZ	<input type="checkbox"/>	1.468.500
E8431EKT_SA	<input type="checkbox"/>	1.468.500
Bộ công tắc chuông "không làm phiền", "Xin dọn phòng" 8/80		
 E8431BPDM_G19	<input type="checkbox"/>	665.500
E8431BPDM_SZ_G19	<input type="checkbox"/>	720.500
E8431BPDM_SA_G19	<input type="checkbox"/>	720.500
Bộ công tắc "không làm phiền", "Xin dọn phòng" 8/80		
 E8432DMS_G19	<input type="checkbox"/>	566.500
E8432DMS_SZ_G19	<input type="checkbox"/>	753.500
E8432DMS_SA_G19	<input type="checkbox"/>	753.500

Phụ kiện dòng ZENcelo

	Đóng gói	Đơn giá (VNĐ)
Mặt che tròn 12/120		
 E8430X_G19	<input type="checkbox"/>	72.600
E8430X_SZ_G19	<input type="checkbox"/>	115.500
Đế âm cho mặt đơn chuẩn Anh		
 A3B050_G19		33.000

Vivace

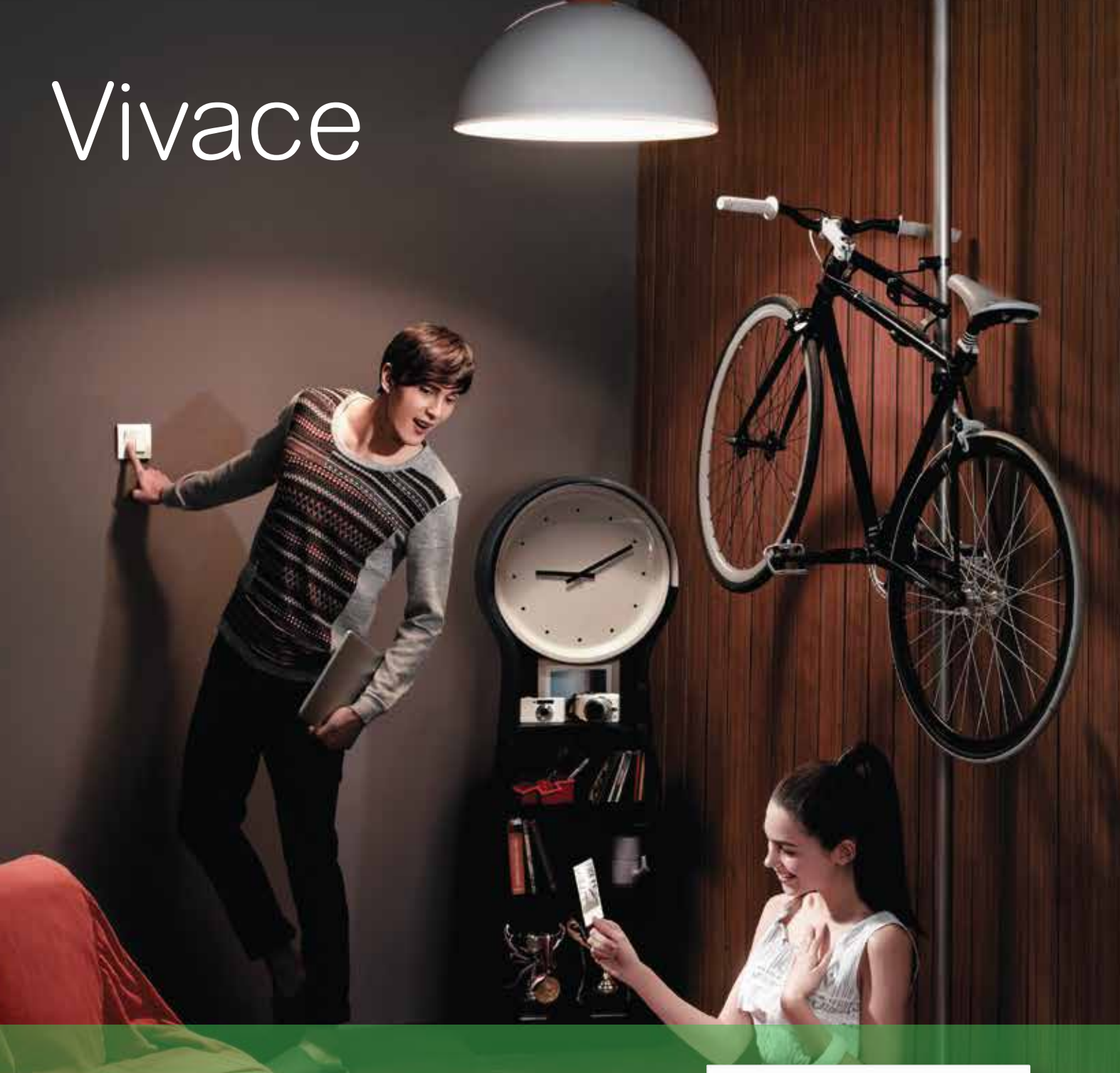

Phong cách và sự hiện đại

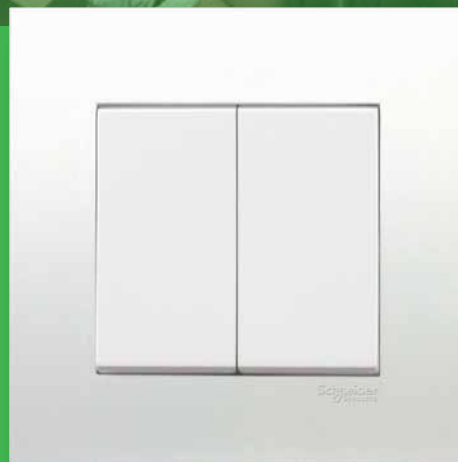







se.com/vn/vi/

Life Is On

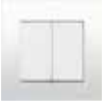
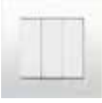
Schneider
Electric

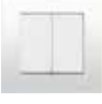
DÒNG CÔNG TẮC Ổ CẮM VIVACE







Công tắc dòng Vivace

	Đóng gói	Đơn giá (VNĐ)
Bộ công tắc đơn 1 chiều 16AX		
	8/80	
KB31_1_WE_G19	<input type="checkbox"/>	80.300
KB31_1_AS_G19	<input type="checkbox"/>	100.100
Bộ công tắc đôi 1 chiều 16AX		
	8/80	
KB32_1_WE_G19	<input type="checkbox"/>	115.500
KB32_1_AS_G19	<input type="checkbox"/>	143.000
Bộ công tắc ba 1 chiều 16AX		
	8/80	
KB33_1_WE_G19	<input type="checkbox"/>	148.500
KB33_1_AS_G19	<input type="checkbox"/>	181.500
Bộ công tắc bốn 1 chiều 16AX		
	5/50	
KB34S_1_WE_G19	<input type="checkbox"/>	396.000
KB34S_1_AS_G19	<input type="checkbox"/>	495.000
Bộ công tắc đơn 2 chiều 16AX		
	8/80	
KB31_WE_G19	<input type="checkbox"/>	85.800
KB31_AS_G19	<input type="checkbox"/>	102.300
Bộ công tắc đôi 2 chiều 16AX		
	8/80	
KB32_WE_G19	<input type="checkbox"/>	137.500
KB32_AS_G19	<input type="checkbox"/>	170.500
Bộ công tắc ba 2 chiều 16AX		
	8/80	
KB33_WE_G19	<input type="checkbox"/>	198.000
KB33_AS_G19	<input type="checkbox"/>	242.000
Bộ công tắc bốn 2 chiều 16AX		
	5/50	
KB34S_WE_G19	<input type="checkbox"/>	440.000
KB34S_AS_G19	<input type="checkbox"/>	522.500
Bộ công tắc trung gian 10AX		
	8/80	
KB31IA_WE_G19	<input type="checkbox"/>	258.500
KB31IA_AS_G19	<input type="checkbox"/>	335.500
Bộ nút nhấn chuông 10A		
	8/80	
KB31BPB_WE_G19	<input type="checkbox"/>	100.100
KB31BPB_AS_G19	<input type="checkbox"/>	126.500

Công tắc 2 cực dòng Vivace

	Đóng gói	Đơn giá (VNĐ)
Bộ công tắc đơn 2 cực 20A		
	10/100	
KB31D20NE_WE_G19	<input type="checkbox"/>	214.500
KB31D20NE_AS_G19	<input type="checkbox"/>	269.500
Bộ công tắc đôi 2 cực 20A		
	10/100	
KB32D20NE_WE_G19	<input type="checkbox"/>	390.500
KB32D20NE_AS_G19	<input type="checkbox"/>	489.500

Ổ cắm dòng Vivace







	Đóng gói	Đơn giá (VNĐ)
Bộ ổ cắm đôi 2 chấu 10A		
	10/100	
KB426US2_WE_G19	<input type="checkbox"/>	170.500
KB426US2_AS_G19	<input type="checkbox"/>	214.500
Bộ ổ cắm đơn 3 chấu 16A		
	10/100	
KB426UEST_G19	<input type="checkbox"/>	170.500
KB426UEST_AS_G19	<input type="checkbox"/>	214.500
Bộ ổ cắm đôi 3 chấu 16A		
	9/90	
KB426UES2_WE_G19	<input type="checkbox"/>	253.000
KB426UES2_AS_G19	<input type="checkbox"/>	357.500
Bộ ổ cắm đơn đa năng 13A		
	10/100	
KB413S	<input type="checkbox"/>	214.500
KB413S_AS_G19	<input type="checkbox"/>	264.000
Bộ ổ cắm đơn đa năng 13A có công tắc		
	10/100	
KB113LS_WE_G19	<input type="checkbox"/>	225.500
KB113LS_AS_G19	<input type="checkbox"/>	297.000
Bộ ổ cắm đôi đa năng 13A		
	10/100	
KBT413S_WE_G19	<input type="checkbox"/>	418.000
KBT413S_AS_G19	<input type="checkbox"/>	539.000

Đế âm

	Đơn giá (VNĐ)
Đế âm cho mặt đơn chuẩn Anh	
	
A3B050_G19	33.000

DÒNG CÔNG TẮC Ổ CẮM VIVACE

Ổ TV, mạng, điện thoại dòng Vivace

Bộ ổ cắm TV đơn		Đóng gói 10/100	Đơn giá (VNĐ)
	KB31TV_WE	<input type="checkbox"/>	170.500
	KB31TV_AS	<input checked="" type="checkbox"/>	214.500
Bộ ổ cắm điện thoại đơn		10/100	
	KB31TS_WE	<input type="checkbox"/>	154.000
	KB31TS_AS	<input checked="" type="checkbox"/>	181.500
Bộ ổ cắm điện thoại đôi		10/100	
	KB32TS	<input type="checkbox"/>	220.000
	KB32TS_AS	<input checked="" type="checkbox"/>	286.000
Bộ ổ cắm mạng cat5e đơn		10/100	
	KB31RJ5E_WE	<input type="checkbox"/>	214.500
	KB31RJ5E_AS	<input checked="" type="checkbox"/>	280.500
Bộ ổ cắm mạng cat6 đơn		10/100	
	KB31RJ6_WE	<input type="checkbox"/>	280.500
	KB31RJ6_AS	<input checked="" type="checkbox"/>	363.000
Bộ ổ cắm mạng cat6 đôi		8/80	
	KB32RJ6	<input type="checkbox"/>	440.000
	KB32RJ6_AS	<input checked="" type="checkbox"/>	522.500
Bộ ổ cắm điện thoại và mạng cat5e		8/80	
	KB32TS_RJ5E	<input type="checkbox"/>	330.000
	KB32TS_RJ5E_AS	<input checked="" type="checkbox"/>	412.500



THAM KHẢO MÀU SẮC

Mã_WE
Màu trắng

Mã_AS
Màu xám bạc







Ổ cắm USB dòng Vivace

Bộ ổ cắm sạc USB đơn 2.1A		Đóng gói 8/80	Đơn giá (VNĐ)
	KB31USB_WE_G19	<input type="checkbox"/>	1.265.000
	KB31USB_AS_G19	<input checked="" type="checkbox"/>	1.397.000
Bộ ổ cắm sạc USB đôi 2.1A		8/80	
	KB32USB_WE_G19	<input type="checkbox"/>	1.996.500
	KB32USB_AS_G19	<input checked="" type="checkbox"/>	2.216.500
Bộ ổ cắm đa năng và sạc USB đôi		8/48	
	KB42616USB_WE_G19	<input type="checkbox"/>	1.914.000
	KB42616USB_AS_G19	<input checked="" type="checkbox"/>	2.376.000

Dimmer dòng Vivace

Bộ công tắc điều chỉnh tốc độ quạt		Đóng gói 10/100	Đơn giá (VNĐ)
	KB31RF250_WE	<input type="checkbox"/>	522.500

Thiết bị dành cho khách sạn dòng Vivace

Bộ công tắc chuông "Không làm phiền", "Xin dọn phòng"		Đóng gói 8/80	Đơn giá (VNĐ)
	KB31BD_C_WE_G19	<input type="checkbox"/>	478.500
	KB31BD_C_AS_G19	<input checked="" type="checkbox"/>	621.500
Bộ công tắc "Không làm phiền", "Xin dọn phòng"		8/80	
	KB32SDC_WE_G19	<input type="checkbox"/>	418.000
	KB32SDC_AS_G19	<input checked="" type="checkbox"/>	533.500
Bộ công tắc chia khóa thẻ		6/60	
	KB31EKT_WE	<input type="checkbox"/>	1.270.500
	KB31EKT_AS	<input checked="" type="checkbox"/>	1.397.000
Bộ ổ cắm dao cạo râu		2/20	
	KBT727V_WE_G19	<input type="checkbox"/>	1.930.500
	KBT727V_AS_G19	<input checked="" type="checkbox"/>	2.172.500

Phụ kiện dòng Vivace

Mặt che trơn đơn		Đóng gói 15/150	Đơn giá (VNĐ)
	KB30_WE	<input type="checkbox"/>	85.800
	KB30_AS	<input checked="" type="checkbox"/>	126.500

DÒNG CÔNG TẮC Ổ CẮM S-FLEXI

Mặt cho dòng S-Flexi





	Đóng gói	Đơn giá (VNĐ)
	Mặt cho 1 thiết bị, size S FG1051_WE	10/100 20.900
	Mặt cho 2 thiết bị, size S FG1052_WE	10/100 20.900
	Mặt cho 3 thiết bị, size S FG1053_WE	10/100 20.900
	Mặt cho 4 thiết bị, size S FST1054H_WE_G19	15/150 50.600
	Mặt cho 6 thiết bị, size S FST1058H_WE_G19	10/100 50.600
	Mặt cho 1 thiết bị, size M FG1050_WE	10/100 20.900
	Nút che tròn có lỗ trống, size M F50XM2_WE	10/100 15.400
	Lõi che cấu dao an toàn (Dùng với FG1053_WE) FG1051SB_WE_G19	40/400 18.700
	Mặt cho MCB 1 cực FG1051MCB_WE_G19	10/100 26.400
	Mặt cho MCB 2 cực FG1052MCB_WE_G19	10/100 26.400

Công tắc dòng S-Flexi

	Đóng gói	Đơn giá (VNĐ)
	Công tắc 1 chiều 16AX, size S F50M1_5_WE	36/360 20.900
	Công tắc 2 chiều 16AX, size S F50_2M1_5_WE	36/360 53.900
	Công tắc 1 chiều 16AX, size M F50M2_WE	20/200 41.800
	Công tắc 2 chiều 16AX, size M F50_2M2_WE	20/200 55.000
	Công tắc 1 chiều 16AX, size L F50M4_WE	36/360 48.400
	Công tắc 2 chiều 16AX, size L F50_2M4_WE	36/360 61.600
	Công tắc 1 chiều 16AX, size XS F50M1_WE	40/400 30.800
	Công tắc 2 chiều 16AX, size XS F50_2M1_WE	40/400 45.100
	Nút nhấn chuông 10A, size L F50BPM4_WE	12/120 71.500
	Nút che tròn, size XS F50XM1_WE	55/550 15.400

DÒNG CÔNG TẮC Ổ CẮM S-FLEXI

Ổ cắm dòng S-Flexi

	Đóng gói	Đơn giá (VND)
 Ổ cắm đơn 2 chấu 10A, size S F30426USM_WE_G19	30/300	39.600
 Ổ cắm đơn 2 chấu 10A, size M F1426USM_WE_G19	32/320	82.500
 Ổ cắm đơn 3 chấu 16A, size M F1426UESM_WE_G19	32/320	110.000
 Ổ cắm đơn đa năng 13A, size M F1426UAM_WE	32/320	110.000
 Ổ cắm đôi 3 chấu 16A, size L F1426UEST2M_G19	32/320	110.000

Ổ TV, mạng, điện thoại dòng S-Flexi

	Đóng gói	Đơn giá (VND)
 Ổ cắm TV, size S F30TVSM_WE_G19	30/300	82.500
 Ổ điện thoại, size S F30R4M_WE_G19	30/300	97.900
 Ổ cắm mạng cat5e, size S F30RJ5EM_WE_G19	30/300	203.500
 Ổ cắm TV, size M F50TVM_WE_G19	40/400	84.700
 Ổ điện thoại, size M F50RJ4M_WE_G19	32/320	126.500
 Ổ cắm mạng cat5e, size M F50RJ5EM_WE_G19	24/240	236.500
 Ổ cắm mạng cat6, size M F50RJ8M6_WE_G19	24/240	269.500



Phụ kiện dòng S-Flexi

	Đóng gói	Đơn giá (VND)
 Công tắc điều chỉnh tốc độ quạt 250W, size M F50FC250M_WE	16/160	286.000
 Công tắc điều chỉnh độ sáng đèn 400W, size M F50RD400M_WE	16/160	247.500
 Đèn báo đỏ, size S F30NM2_RD_G19	30/300	83.050

Phích cắm

	Đóng gói	Đơn giá (VND)
 Phích cắm 3 chấu, 16A E16P	10/200	97.900
 Phích cắm 3 chấu, 13A, kiểu Anh EP13_G19	20/200	214.500
 Phích cắm 3 chấu, 15A, kiểu Anh EP15_WE_G19	20/200	258.500

Ổ âm sàn

	Đơn giá (VND)
 Ổ cắm âm sàn cho S-Flexi có đế âm, màu nhũ bạc E224F_ABE	1.650.000
 Ổ cắm âm sàn cho S-Flexi có đế âm, màu nhũ vàng E224F_BAS	2.079.000
 Ổ cắm âm sàn cho Concept có đế âm, màu nhũ bạc CON224_ABE_G5	1.732.500



Sản phẩm này có thể dùng cho dòng Zencelo A

DÒNG CÔNG TẮC Ổ CẮM E30 & EMS

Ổ cắm dòng E30

	Đóng gói	Đơn giá (VNĐ)
 Bộ ổ cắm đơn 3 chấu 13A có công tắc, kiểu Anh	10/100	231.000
E15R_WE_G19		
 Bộ ổ cắm đôi 3 chấu 13A có công tắc, kiểu Anh	5/50	638.000
E25R_WE_G19		

Ổ cắm mặt kim loại

	Đóng gói	Đơn giá (VNĐ)
 Bộ ổ cắm đơn 3 chấu 13A có công tắc, mặt kim loại	5/50	533.500
ESM15_G19		
 Bộ ổ cắm đôi 3 chấu 13A có công tắc, mặt kim loại	5/50	984.500
ESM25_G19		

Mặt che phòng thấm nước

	Đơn giá (VNĐ)
 Mặt che phòng thấm nước cho dòng S-Flexi (không đế)	313.500
F3223HR_WE_G19	
 Mặt che phòng thấm nước cho dòng S-Flexi, màu trắng (có đế)	495.000
F3223HSMR_WE_G19	
 Mặt che phòng thấm nước cho dòng Concept (không đế)	407.000
A3223HR	
<i>Sản phẩm này có thể dùng cho dòng Zencelo A</i>	
 Mặt che (không đế) phòng thấm nước mặt đơn cho ổ cắm, loại 1 gang, IP55	550.000
E223R_TR	
 Mặt che (không đế) phòng thấm nước mặt đôi cho ổ cắm, loại 2 gang, IP55	583.000
ET223R_TR	

Đế âm, đế nổi, hộp nổi

	Đơn giá (VNĐ)
 Hộp nổi dùng cho mặt sê-ri 30	39.600
CK237	

DÒNG CÔNG TẮC Ổ CẮM CHỐNG THẤM NƯỚC MUREVA





MUREVA

Được nhập khẩu từ **Ba lan**
Chỉ số IP55 và IK08 giúp tối ưu
khả năng chịu đựng của Mureva
trong mọi điều kiện thời tiết
Lắp ráp nhanh chóng và dễ dàng



■ Bộ công tắc

		Đơn giá (VNĐ)
	Bộ công tắc đơn hai chiều 10AX MUR35021	445.500
	Bộ công tắc đôi hai chiều 10AX MUR35022	605.000
	Bộ công tắc đơn hai chiều 10AX, có đèn LED MUR35024	704.000
	Bộ công tắc đơn hai cực 16AX MUR35033	594.000

■ Bộ ổ cắm

		Đơn giá (VNĐ)
	Ổ cắm đơn 16A 2P+E MUR36034	489.500
	Ổ cắm đôi MUR36029	1.215.500
	Ổ cắm ba 16A 2P+E MUR36038	1.947.000
	Ổ cắm đơn có công tắc 10AX MUR36024	924.000

Lưu ý: Bộ sản phẩm Mureva phù hợp gắn nổi
Ổ cắm Mureva phù hợp với phích cắm chuẩn Schuko (2 chấu tròn)



Giải pháp an toàn, tiết kiệm năng lượng cho tòa nhà thương mại, khu dân cư...

Bộ hẹn giờ công tắc đồng hồ CCT15101

Bộ hẹn giờ công tắc đồng hồ CCT15101 có thể lắp trên tường hoặc thanh ray chuẩn DIN, cho phép bạn dễ dàng cài đặt thời gian 24 giờ, cho nhiều ứng dụng khác nhau:

- Quản lý chiếu sáng khu vực lối đi và ngoài trời.
- Quản lý chiếu sáng theo các tình huống trong ngày.
- Quản lý chiếu sáng quảng cáo cho cửa hàng kinh doanh.
- Quản lý chiếu sáng sân vườn.
- Lập trình bơm nước cho hồ bơi, tưới tiêu...



Thông số kỹ thuật - Bộ hẹn giờ công tắc thời gian CCT15101

Điện áp hoạt động: 220 - 240 VAC	Pin dự trữ (tự sạc): 24H
Tần số hoạt động: 50 / 60 Hz	Độ chính xác: +/- 1s / ngày
Dòng điện định mức: 16A	Chu kỳ đếm thời gian: 24 giờ
Nhiệt độ làm việc: 0 - 45°C	Thời gian cài đặt tối thiểu: 15 phút / chu kỳ
Cấp độ bảo vệ: IP30	Tương thích với tải LED
Tiêu chuẩn: IEC 60730 - 2 - 7	Khoảng cách 50cm không nghe âm thanh đồng hồ hoạt động
Kích thước (DxRxH): 71.8x71.8x50.65mm	

Bộ hẹn giờ công tắc đồng hồ CCT15101 dễ dàng lắp đặt và sử dụng.

THIẾT BỊ MẠNG, BỘ HẸN GIỜ, CẢM BIẾN ĐỘ SÁNG DÒNG Ổ CẮM KÉO DÀI THORSMAN



+ Tính năng

- Thiết kế hiện đại, dễ dàng mang vác và cuộn dây
- Đèn LED hiển thị nguồn điện ON/OFF
- An toàn với chức năng bảo vệ quá tải
- Kẹp cố định xoắn dây
- Dây cáp sử dụng chất liệu HO7 RNF cao cấp
- Tuân theo tiêu chuẩn NF EN 61242.
- An toàn, đáng tin cậy cho tất cả các nhu cầu sử dụng tại nhà hay công trình.

■ Bộ hẹn giờ 24H

	Đơn giá (VNĐ)
15336 Hẹn giờ 24h, 1 kênh 16A, pin dự trữ 100h	3.113.000
CCT15365 Hẹn giờ 24h, 1 kênh 16A, pin dự trữ 200h	3.998.500
CCT15101 Bộ hẹn giờ analog 24h, 1 kênh, 16A, pin dự trữ 24H (pin tự sạc)	1.100.000

■ Cảm biến hồng ngoại



	Đơn giá (VNĐ)
Cảm biến hồng ngoại, 1 kênh, 2000W, 360 độ SAE_UE_MS_CSAWE	1.886.500
Cảm biến hồng ngoại 1 kênh, 1000W, 360 độ, mini CCT56P001	1.897.500
Cảm biến hồng ngoại 2 kênh 1000W, 360 độ, mini CCT570003	3.525.500
Cảm biến hồng ngoại 1000W, 120 độ, ngoài trời CCT56P004	2.607.000
Cảm biến hồng ngoại & siêu âm, 1 kênh, 2000W CCT551011	6.011.500
Điều khiển từ xa dùng cho lập trình cho CCT551011 CCT556011	1.039.500

■ Twilight switch - Cảm biến độ sáng



	Đơn giá (VNĐ)
Cảm biến độ sáng 2-2000lux gắn tủ điện, tải 16A CCT15285	5.885.000
Cảm biến độ sáng 2-2000lux gắn tường, tải 16A CCT15369	7.474.500
Cảm biến độ sáng 3-2000lux gắn tường, tải 10A MTN544829	4.053.500

PHÍCH CẮM & Ổ CẮM CÔNG NGHIỆP SERIES PK

Phích Cắm Di Động - Plug



	Cấp độ	Số cực - Điện áp	Dòng điện (A)	Mã hàng	Đơn giá (VNĐ)
	IP44	2P+E 230V	16A	PKE16M423	198.000
			32A	PKE32M423	368.500
		3P+E 400V	16A	PKE16M434	242.000
			32A	PKE32M434	423.500
		4P+E 400V	16A	PKE16M435	286.000
			32A	PKE32M435	434.500
	IP67	2P+E 230V	16A	PKE16M723	511.500
			32A	PKE32M723	687.500
			63A	81378	1.435.500
			125A	81390	3.338.500
		3P+E 400V	16A	PKE16M734	583.000
			32A	PKE32M734	731.500
			63A	81382	1.518.000
			125A	81394	3.448.500
		4P+E 400V	16A	PKE16M735	627.000
			32A	PKE32M735	797.500
			63A	81383	1.765.500
			125A	81395	3.536.500

Ổ Nối Di Động - Connectors



	Cấp độ	Số cực - Điện áp	Dòng điện (A)	Mã hàng	Đơn giá (VNĐ)
	IP44	2P+E 230V	16A	PKF16M423	269.500
			32A	PKF32M423	407.000
		3P+E 400V	16A	PKF16M434	308.000
			32A	PKF32M434	484.000
		4P+E 400V	16A	PKF16M435	363.000
			32A	PKF32M435	605.000
	IP67	2P+E 230V	16A	PKF16M723	533.500
			32A	PKF32M723	759.000
			63A	81478	1.611.500
			125A	81490	4.405.500
		3P+E 400V	16A	PKF16M734	599.500
			32A	PKF32M734	819.500
			63A	81482	1.793.000
			125A	81494	4.724.500
		4P+E 400V	16A	PKF16M735	698.500
			32A	PKF32M735	891.000
			63A	81483	2.018.500
			125A	81495	4.708.000

PHÍCH CẮM & Ổ CẮM CÔNG NGHIỆP SERIES PK

Ổ Cắm Âm Dạng Thẳng Straight Panel Mounted Socket

	Cấp độ	Số cực - Điện áp	Dòng điện (A)	Mã hàng	Đơn giá (VNĐ)
	IP44	2P+E 230V	16A	PKF16G423	269.500
			32A	PKF32G423	412.500
		3P+E 400V	16A	PKF16G434	302.500
			32A	PKF32G434	440.000
		4P+E 400V	16A	PKF16G435	330.000
			32A	PKF32G435	500.500
	IP67	2P+E 230V	16A	PKF16G723	572.000
			32A	PKF32G723	742.500
			63A	81678	1.630.200
			125A	81690	3.421.000
		3P+E 400V	16A	PKF16G734	654.500
			32A	PKF32G734	797.500
			63A	81682	1.468.500
			125A	81694	3.492.500
		4P+E 400V	16A	PKF16G735	753.500
			32A	PKF32G735	847.000
			63A	81683	1.573.000
			125A	81695	3.965.500

Ổ Cắm Âm Dạng Nghiêng Angle Panel Mounted Socket

	Cấp độ	Số cực - Điện áp	Dòng điện (A)	Mã hàng	Đơn giá (VNĐ)
	IP44	2P+E 230V	16A	PKF16F423	269.500
			32A	PKF32F423	412.500
		3P+E 400V	16A	PKF16F434	302.500
			32A	PKF32F434	440.000
		4P+E 400V	16A	PKF16F435	330.000
			32A	PKF32F435	500.500
	IP67	2P+E 230V	16A	PKF16F723	572.000
			32A	PKF32F723	742.500
			63A	81278	1.314.500
			16A	PKF16F734	638.000
		3P+E 400V	32A	PKF32F734	797.500
			63A	81282	1.540.000
			16A	PKF16F735	753.500
			32A	PKF32F735	847.000
		4P+E 400V	63A	81283	1.573.000
			125A	81295	3.773.000

PHÍCH CẮM & Ổ CẮM CÔNG NGHIỆP SERIES PK

Ổ Cắm Nổi - Wall Mounted Socket

	Cấp độ	Số cực - Điện áp	Dòng điện (A)	Mã hàng	Đơn giá (VNĐ)	
	IP44	2P+E 230V	16A	PKF16W423	368.500	
			32A	PKF32W423	605.000	
		3P+E 400V	16A	PKF16W434	462.000	
			32A	PKF32W434	671.000	
		4P+E 400V	16A	PKF16W435	478.500	
			32A	PKF32W435	660.000	
	IP67	2P+E 230V	16A	PKF16W723	737.000	
			32A	PKF32W723	984.500	
			63A	81178	2.046.000	
		3P+E 400V	16A	PKF16W734	814.000	
			32A	PKF32W734	1.017.500	
			63A	81182	2.123.000	
		125A	81194	5.511.000		
			4P+E 400V	16A	PKF16W735	940.500
				32A	PKF32W735	1.199.000
		63A		81183	2.458.500	
		125A	81195	5.659.500		

Ổ Nối Nhiều Ngã - Multi Adapter

	Cấp độ	Số cực - Điện áp	Dòng điện (A)	Mã hàng	Đơn giá (VNĐ)
	IP44	2P+E 230V	16A	PKZM403	1.925.000
			16A	PKZM703	2.332.000
	IP44	2P+E 230V	16A	PKZM409	2.420.000
			IP67	2P+E 230V	16A

CÔNG TẮC & Ổ CẮM PHÒNG THẨM NƯỚC DÒNG S56



Phích Cắm - Plug, IP66

Số cực	Điện áp (V)	Dòng điện (A)	Mã hàng	Đơn giá (VNĐ)
3P	250V	10A	S56P310GY_G15	995.500
		13A	S56P313GY_G15	786.500
		15A	S56P315GY_G15	1.221.000
		15A	S56P315RPGY_G15	1.078.000
		20A	S56P320GY_G15	1.342.000
		32A	S56P332GY_G15	1.342.000
4P	500V	20A	S56P420GY_G15	1.430.000
		32A	S56P432GY_G15	1.798.500
5P	500V	20A	S56P520GY_G15	1.798.500
		32A	S56P532GY_G15	2.711.500

Ổ Cắm - Surface Socket, IP66

Số cực	Điện áp (V)	Dòng điện (A)	Mã hàng	Đơn giá (VNĐ)
3P	250V	10A	S56SO310GY	792.000
		13A	S56SO313GY	940.500
		15A	S56SO315GY	1.331.000
		15A	S56SO315RPGY	1.661.000
		20A	S56SO320GY	1.606.000
		32A	S56SO332GY	1.782.000
4P	500V	20A	S56SO420GY	2.189.000
		32A	S56SO432GY	2.145.000
5P	500V	20A	S56SO520GY	2.794.000
		32A	S56SO532GY	2.794.000

Công Tắc - Switch, IP66

Số cực	Điện áp (V)	Dòng điện (A)	Mã hàng	Đơn giá (VNĐ)
1P	250V	10A	S56SW110GY	885.500
		20A	S56SW120GY	1.050.500
		32A	S56SW132GY	1.105.500
2P	500V	20A	S56SW220GY	1.287.000
		32A	S56SW232GY	1.188.000
		50A	S56SW250GY	1.534.500
3P	500V	63A	S56SW263GY	1.534.500
		10A	S56SW310GY	1.221.000
		16A	S56SW316GY	1.452.000
		20A	S56SW320GY	1.853.500
		32A	S56SW332GY	1.853.500
		50A	S56SW350GY	1.941.500
63A	S56SW363GY	2.106.500		

Ổ Cắm Có Công Tắc - Switched Socket, IP66

Số cực	Điện áp (V)	Dòng điện (A)	Mã hàng	Đơn giá (VNĐ)
3P	250V	13A	S56C313GY	1.732.500
		15A	S56C315RPGY	2.288.000
		20A	S56C320GY	2.255.000
		32A	S56C332GY	3.113.000
4P	500V	20A	S56C420GY	3.267.000
		32A	S56C432GY	3.019.500
		50A	S56C450GY	3.635.500
5P	500V	20A	S56C520GY	5.879.500
		32A	S56C532GY	5.681.500

Hộp Đế - Mounting Enclosure, IP66

Số cực	Điện áp (V)	Dòng điện (A)	Mã hàng	Đơn giá (VNĐ)
101x101x63			S56E1GY_G15	220.000

Ngắt Điện Phòng Thẩm Nước - Isolator, IP66

Số cực	Điện áp (V)	Dòng điện (A)	Mã hàng	Đơn giá (VNĐ)
1P	250V	20A	WHS20_GY_G19	1.243.000
		35A	WHS35_GY_G19	1.325.500
		55A	WHS55_GY_G19	1.199.000
2P	440V	20A	WHD20_GY_G19	1.314.500
		35A	WHD35_GY_G19	1.386.000
		55A	WHD55_GY_G19	1.760.000
3P	440V	63A	WHD63_GY_G19	1.765.500
		20A	WHT20_GY_G19	1.386.000
		35A	WHT35_GY_G19	1.804.000
		55A	WHT55_GY_G19	2.073.500
		63A	WHT63_GY_G19	2.326.500
80A	WHT80_GY_G19	3.767.500		



Tủ điện dân dụng



Thiết kế tinh tế | Dễ dàng lắp đặt

se.com/vn/vi/

Life Is On

Schneider
Electric

TỦ ĐIỆN DÂN DỤNG

Cấp độ bảo vệ IP40
 Cấp độ chống va đập cơ khí IK07
 Độ cách ly điện: Cấp 2
 Đáp ứng tiêu chuẩn IEC 60695-2-11,
 IEC 60439-3, IEC 60529,
 EN 50102, IEC 60670-24

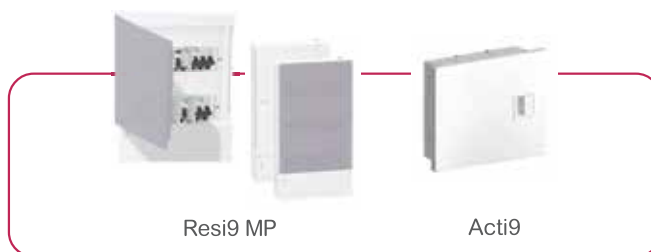

Resi9 MP

Acti9

Tủ điện nhựa âm tường - Resi9 MP



Số module (18mm)	Kích thước (WxHxD)	Cửa trắng	Cửa mờ	Đơn giá (VNĐ)
4	150x252x98	MIP22104	MIP22104T	533.500
6	186x252x98	MIP22106	MIP22106T	588.500
8	222x252x98	MIP22108	MIP22108T	687.500
12	294x252x98	MIP22112	MIP22112T	984.500
18	402x252x98	MIP22118	MIP22118T	1.507.000
24	294x377x98	MIP22212	MIP22212T	1.661.000
36	294x502x98	MIP22312	MIP22312T	1.936.000

Tủ điện nhựa nổi - Resi9 MP



Số module (18mm)	Kích thước (WxHxD)	Cửa trắng	Cửa mờ	Đơn giá (VNĐ)
4	124x198x95	MIP12104	MIP12104T	522.500
6	160x198x95	MIP12106	MIP12106T	577.500
8	196x228x101.5	MIP12108	MIP12108T	687.500
12	268x228x101.5	MIP12112	MIP12112T	929.500
18	376x228x101.5	MIP12118	MIP12118T	1.507.000
24	268x353x102	MIP12212	MIP12212T	1.699.500
36	267x478x102	MIP12312	MIP12312T	1.996.500



Tủ điện kim loại Acti9



Số module (18mm)	Kích thước (WxHxD)	Mã hàng	Đơn giá (VNĐ)
4	221x244x98	A9HESN04	775.500
6	257x244x98	A9HESN06	946.000
8	293x244x98	A9HESN08	1.067.000
12	365x244x98	A9HESN12	1.413.500
16	437x244x98	A9HESN16	1.985.500



Acti9

Đẳng cấp, tính năng vượt trội.
Tuân theo các yêu cầu RoHS,
tiêu chuẩn REACH. Được thiết kế
với tính năng  và 

Easy9

Chất lượng, an toàn, giá cạnh tranh.
Được kiểm tra chất lượng bởi các
tổ chức quốc tế.
Đạt chứng chỉ quản lý chất lượng
ISO 9001 và môi trường ISO 14000.



Giải pháp an toàn tuyệt đối đối cho ngôi nhà của bạn

- Bảo vệ quá tải và ngắn mạch với MCB
- Bảo vệ chống sét lan truyền với SPD
- Bảo vệ dòng rò với RCCB
- Bảo vệ quá tải, ngắn mạch và dòng rò với RCBO

70% số vụ hỏa hoạn do sự cố điện gây ra*

BẠN CÓ BIẾT

Ngắn mạch

Khi dây nóng và dây nguội chạm vào nhau làm phát sinh tia lửa điện

Ví dụ: Dây điện bị chuột cắn đứt vỏ, làm dây nóng chạm với dây nguội



Quá tải

Khi sử dụng các thiết bị điện với công suất lớn hơn công suất nguồn

Ví dụ: Ổ cắm có dòng định mức 16A, ta cắm nhiều thiết bị cùng lúc dẫn đến ổ cắm bị quá tải, nóng lên rồi cháy

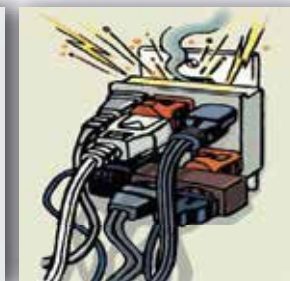

Dòng rò

Dòng điện bị rò rỉ ra ngoài vỏ thiết bị khi bộ cách điện hỏng hoặc dây dẫn điện bị bong tróc vỏ, đứt gãy

Ví dụ: Dây điện âm trong tường lâu năm bị nứt, khiến điện rò ra tường và nối đất

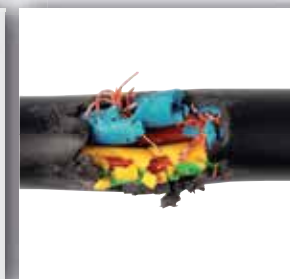

là những sự cố điện phổ biến nhất, có thể gây hỏa hoạn hoặc giết chết người

CẦU DAO TỰ ĐỘNG EASY9 - MCB







Easy9

Chất lượng, an toàn, giá cạnh tranh.
Được kiểm tra chất lượng bởi các tổ chức quốc tế.
Đạt chứng chỉ quản lý chất lượng ISO 9001 và môi trường ISO 14000.

Cầu dao tự động Easy9 bao gồm các chức năng:



Cách lựa chọn MCB:

Thiết bị	Công suất tiêu thụ	Dòng điện MCB (A)	Đường cong
 Máy lạnh	4.7 HP	16	"C"
	7.1 HP	20	
	9.5 HP	20	
	14 HP	25	
 Tủ lạnh	165 liters	2	
	285 liters	2	
 Máy xay sinh tố	200 W	1	"C"
 Máy hút bụi	50 W	0.5	
 Máy giặt	300 W 1.3 KW	2 10	"C"
 Máy photocopy	1.5 KW	10	"C"
 Máy nước nóng lạnh	500 W	3	



Easy9 MCB 1P, 4.5kA, 230V, C curve



Dòng điện	Mã hàng	Đơn giá (VND)
6A	EZ9F34106	96.800
10A	EZ9F34110	96.800
16A	EZ9F34116	96.800
20A	EZ9F34120	96.800
25A	EZ9F34125	96.800
32A	EZ9F34132	96.800
40A	EZ9F34140	140.800
50A	EZ9F34150	228.800
63A	EZ9F34163	228.800

Easy9 MCB 2P, 4.5kA, 230V, C curve



Dòng điện	Mã hàng	Đơn giá (VND)
6A	EZ9F34206	275.000
10A	EZ9F34210	275.000
16A	EZ9F34216	275.000
20A	EZ9F34220	275.000
25A	EZ9F34225	275.000
32A	EZ9F34232	275.000
40A	EZ9F34240	275.000
50A	EZ9F34250	456.500
63A	EZ9F34263	456.500

Easy9 MCB 3P, 4.5kA, 400V, C curve



Dòng điện	Mã hàng	Đơn giá (VND)
6A	EZ9F34306	489.500
10A	EZ9F34310	489.500
16A	EZ9F34316	489.500
20A	EZ9F34320	489.500
25A	EZ9F34325	489.500
32A	EZ9F34332	489.500
40A	EZ9F34340	489.500
50A	EZ9F34350	731.500
63A	EZ9F34363	731.500

Easy9 MCB 4P, 4.5kA, 400V, C curve



Dòng điện	Mã hàng	Đơn giá (VND)
40A	EZ9F34440	693.000
50A	EZ9F34450	1.034.000
63A	EZ9F34463	1.034.000



Easy9 Slim RCBO



NÂNG CẤP AN TOÀN ĐIỆN CHO NGÔI NHÀ BẠN

Thay thế MCB 1 tép, bảo vệ quá tải, ngắn mạch và dòng rò

se.com/vn/vi/

Life Is On

Schneider
Electric

EASY9 RCCB. RCBO. SPD

Easy9 RCCB 2P/4P [AC type]

Cầu dao chống rò



Dòng điện	Mã hàng	Đơn giá (VNĐ)
30mA 2P		
25A	EZ9R36225	962.500
40A	EZ9R36240	1.023.000
63A	EZ9R36263	1.072.500
30mA 4P		
25A	EZ9R36425	1.413.500
40A	EZ9R36440	1.512.500
63A	EZ9R36463	2.018.500
300mA 4P		
40A	EZ9R66440	1.457.500
63A	EZ9R66463	1.666.500

Easy9 RCBO 1P+N 4.5kA 30mA [AC type]

Cầu dao bảo vệ quá tải, ngắn mạch và chống rò



Dòng điện	Mã hàng	Đơn giá (VNĐ)
10A	EZ9D34610	841.500
16A	EZ9D34616	841.500
20A	EZ9D34620	841.500
25A	EZ9D34625	984.500
32A	EZ9D34632	984.500
40A	EZ9D34640	984.500

Easy9 Slim RCBO 1P+N 4.5kA 30mA (AC type) ★ NEW

Cầu dao bảo vệ quá tải, ngắn mạch và chống rò



Dòng điện	Mã hàng	Đơn giá (VNĐ)
6A	EZ9D33606	858.000
10A	EZ9D33610	858.000
16A	EZ9D33616	858.000
20A	EZ9D33620	858.000
25A	EZ9D33625	1.006.500
32A	EZ9D33632	1.006.500

Easy9 SPD Chống sét lan truyền - Loại 2



Dòng điện	I _{max} (8/20μs)	Mã hàng	Đơn giá (VNĐ)
1P+N	20kA	EZ9L33620	1.155.000
3P+N	20kA	EZ9L33720	1.985.500
3P+N	45kA	EZ9L33745	2.057.000

Giá trên đã bao gồm VAT

Cách lựa chọn SPD



Cách lắp đặt SPD

Mạng điện 1 pha



Mạng điện 3 pha

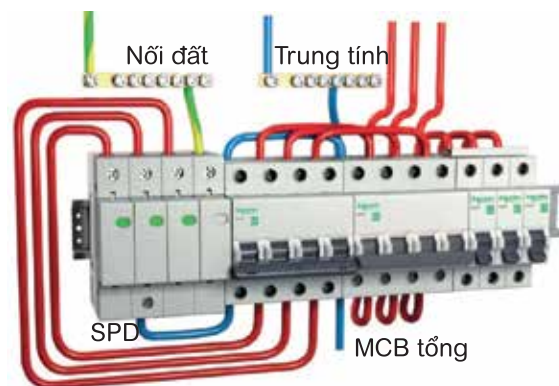

*Dây tiếp địa có tiết diện dây nhỏ nhất 4mm².

Khi khoảng cách từ SPD đến thiết bị bảo vệ >10m nên lắp đặt thêm 1 SPD

CẦU DAO TỰ ĐỘNG ACTI9

MCB iK60N & iC60N

Acti9 Đẳng cấp, tính năng vượt trội



Tính năng **VisiTrip** với cửa sổ màu đỏ báo hiệu đóng ngắt do sự cố.

Tính năng **VisiSafe** với dây màu xanh báo hiệu các tiếp điểm đã mở hoàn toàn



iK60N MCB 1P, 6kA, 230V, C curve



Dòng điện	Mã hàng	Đơn giá (VNĐ)
6A	A9K27106	187.000
10A	A9K27110	187.000
16A	A9K27116	187.000
20A	A9K27120	187.000
25A	A9K27125	187.000
32A	A9K27132	187.000
40A	A9K24140	231.000
50A	A9K24150	280.500
63A	A9K24163	280.500

iC60N MCB 1P, 6kA, 230V, C curve



Dòng điện	Mã hàng	Đơn giá (VNĐ)
6A	A9F74106	225.500
10A	A9F74110	225.500
16A	A9F74116	225.500
20A	A9F74120	225.500
25A	A9F74125	225.500
32A	A9F74132	269.500
40A	A9F74140	269.500
50A	A9F74150	379.500
63A	A9F74163	379.500

iK60N MCB 2P, 6kA, 230V, C curve



Dòng điện	Mã hàng	Đơn giá (VNĐ)
6A	A9K27206	528.000
10A	A9K27210	528.000
16A	A9K27216	528.000
20A	A9K27220	528.000
25A	A9K27225	528.000
32A	A9K27232	528.000
40A	A9K24240	632.500
50A	A9K24250	885.500
63A	A9K24263	885.500

iC60N MCB 2P, 6kA, 230V, C curve



Dòng điện	Mã hàng	Đơn giá (VNĐ)
6A	A9F74206	616.000
10A	A9F74210	616.000
16A	A9F74216	616.000
20A	A9F74220	616.000
25A	A9F74225	616.000
32A	A9F74232	654.500
40A	A9F74240	742.500
50A	A9F74250	1.094.500
63A	A9F74263	1.094.500

iK60N MCB 3P, 6kA, 400V, C curve



Dòng điện	Mã hàng	Đơn giá (VNĐ)
6A	A9K24306	858.000
10A	A9K24310	858.000
16A	A9K24316	858.000
20A	A9K24320	858.000
25A	A9K24325	858.000
32A	A9K24332	858.000
40A	A9K24340	973.500
50A	A9K24350	1.243.000
63A	A9K24363	1.243.000

iC60N MCB 3P, 6kA, 400V, C curve



Dòng điện	Mã hàng	Đơn giá (VNĐ)
6A	A9F74306	935.000
10A	A9F74310	935.000
16A	A9F74316	935.000
20A	A9F74320	935.000
25A	A9F74325	935.000
32A	A9F74332	935.000
40A	A9F74340	1.094.500
50A	A9F74350	1.540.000
63A	A9F74363	1.540.000

iK60N MCB 4P, 6kA, 400V, C curve



Dòng điện	Mã hàng	Đơn giá (VNĐ)
6A	A9K24406	1.331.000
10A	A9K24410	1.331.000
16A	A9K24416	1.331.000
20A	A9K24420	1.331.000
25A	A9K24425	1.331.000
32A	A9K24432	1.331.000
40A	A9K24440	1.848.000
50A	A9K24450	1.848.000
63A	A9K24463	1.848.000

iC60N MCB 4P, 6kA, 400V, C curve



Dòng điện	Mã hàng	Đơn giá (VNĐ)
6A	A9F74406	1.408.000
10A	A9F74410	1.408.000
16A	A9F74416	1.408.000
20A	A9F74420	1.408.000
25A	A9F74425	1.408.000
32A	A9F74432	1.589.500
40A	A9F74440	1.793.000
50A	A9F74450	2.381.500
63A	A9F74463	2.381.500

CẦU DAO TỰ ĐỘNG ACTI9 - MCB iC60H & iC60L

- Dùng trong mạng lưới dân dụng hoặc công nghiệp.
- Tiêu chuẩn IEC 60898, IEC 60947-2
- Điện áp thử nghiệm xung (Uimp) : 6kV
- Đường cong loại C (Đường cong loại B, D xin liên hệ)

Tiêu chuẩn		IEC 947-2				IEC 898			
1P	100 to 133V	220 to 240V		-		230V			
2,3,4P	220 to 240V	380 to 415V		440V		400V			
MCB	iC60H iC60L	iC60H	iC60L	iC60H	iC60L	iC60H	iC60L		
Dòng điện	0.5 to 4A	70kA	100kA	70kA	100kA	50kA	70kA	10kA	15kA
	6 to 25A	30kA	-	15kA	25kA	10kA	20kA	10kA	15kA
	32/40A	30kA	-	15kA	20kA	10kA	15kA	10kA	15kA
	50/63A	-	-	15kA	15kA	10kA	10kA	10kA	15kA

iC60H, 1P, 10kA, 230V, C curve



Dòng điện	Mã hàng	Đơn giá (VNĐ)
6A	A9F84106	407.000
10A	A9F84110	407.000
16A	A9F84116	407.000
20A	A9F84120	407.000
25A	A9F84125	407.000
32A	A9F84132	407.000
40A	A9F84140	500.500
50A	A9F84150	671.000
63A	A9F84163	671.000

iC60L, 1P, 15kA, 230V, C curve



Dòng điện	Mã hàng	Đơn giá (VNĐ)
6A	A9F94106	616.000
10A	A9F94110	616.000
16A	A9F94116	616.000
20A	A9F94120	616.000
25A	A9F94125	616.000
32A	A9F94132	649.000
40A	A9F94140	759.000
50A	A9F94150	1.067.000
63A	A9F94163	1.067.000

iC60H, 2P, 10kA, 230V, C curve



Dòng điện	Mã hàng	Đơn giá (VNĐ)
6A	A9F84206	1.364.000
10A	A9F84210	1.364.000
16A	A9F84216	1.364.000
20A	A9F84220	1.364.000
25A	A9F84225	1.545.500
32A	A9F84232	1.545.500
40A	A9F84240	1.705.000
50A	A9F84250	2.310.000
63A	A9F84263	2.310.000

iC60L, 2P, 15kA, 230V, C curve



Dòng điện	Mã hàng	Đơn giá (VNĐ)
6A	A9F94206	1.672.000
10A	A9F94210	1.672.000
16A	A9F94216	1.672.000
20A	A9F94220	1.672.000
25A	A9F94225	1.672.000
32A	A9F94232	1.787.500
40A	A9F94240	1.952.500
50A	A9F94250	2.409.000
63A	A9F94263	2.409.000

iC60H, 3P, 10kA, 400V, C curve



Dòng điện	Mã hàng	Đơn giá (VNĐ)
6A	A9F84306	2.117.500
10A	A9F84310	2.117.500
16A	A9F84316	2.117.500
20A	A9F84320	2.117.500
25A	A9F84325	2.321.000
32A	A9F84332	2.321.000
40A	A9F84340	2.585.000
50A	A9F84350	3.542.000
63A	A9F84363	3.542.000

iC60L, 3P, 15kA, 400V, C curve



Dòng điện	Mã hàng	Đơn giá (VNĐ)
6A	A9F94306	2.194.500
10A	A9F94310	2.194.500
16A	A9F94316	2.194.500
20A	A9F94320	2.194.500
25A	A9F94325	2.420.000
32A	A9F94332	2.420.000
40A	A9F94340	2.755.500
50A	A9F94350	3.723.500
63A	A9F94363	3.723.500

iC60H, 4P, 10kA, 400V, C curve



Dòng điện	Mã hàng	Đơn giá (VNĐ)
6A	A9F84406	2.931.500
10A	A9F84410	2.931.500
16A	A9F84416	2.931.500
20A	A9F84420	2.931.500
25A	A9F84425	3.195.500
32A	A9F84432	3.195.500
40A	A9F84440	3.861.000
50A	A9F84450	4.719.000
63A	A9F84463	4.719.000

iC60L, 4P, 15kA, 400V, C curve



Dòng điện	Mã hàng	Đơn giá (VNĐ)
6A	A9F94406	3.157.000
10A	A9F94410	3.157.000
16A	A9F94416	3.157.000
20A	A9F94420	3.157.000
25A	A9F94425	3.157.000
32A	A9F94432	3.558.500
40A	A9F94440	3.839.000
50A	A9F94450	4.944.500
63A	A9F94463	4.944.500

CẦU DAO TỰ ĐỘNG ACTI9 - MCB C120N & C120H

- Dùng trong mạng lưới dân dụng hoặc công nghiệp.
- Tiêu chuẩn IEC 60898, IEC 60947-2
- Điện áp thử nghiệm xung (Uimp) : 6kV
- Đường cong loại C (Đường cong loại B, D xin liên hệ)

Tiêu chuẩn	Loại	Điện áp (VAC)	C120N Icu(kA)	C120H Icu(kA)
As IEC898	1P	230/240	10	15
	2,3,4P	400/415	10	15
As IEC947-2	1P	220/240	10	15
	2,3,4P	220/240	20	30
		380/415	10	15

C120N, 1P, 10kA, 230V, C curve



Dòng điện	Mã hàng	Đơn giá (VNĐ)
80A	A9N18357	1.380.500
100A	A9N18358	1.490.500
125A	A9N18359	1.578.500

C120H, 1P, 15kA, 230V, C curve



Dòng điện	Mã hàng	Đơn giá (VNĐ)
80A	A9N18446	1.490.500
100A	A9N18447	1.595.000
125A	A9N18448	1.705.000

C120N, 2P, 10kA, 230V, C curve



Dòng điện	Mã hàng	Đơn giá (VNĐ)
80A	A9N18361	2.893.000
100A	A9N18362	3.124.000
125A	A9N18363	3.349.500

C120H, 2P, 15kA, 230V, C curve



Dòng điện	Mã hàng	Đơn giá (VNĐ)
80A	A9N18457	3.041.500
100A	A9N18458	3.267.000
125A	A9N18459	3.514.500

C120N, 3P, 10kA, 400V, C curve



Dòng điện	Mã hàng	Đơn giá (VNĐ)
80A	A9N18365	4.350.500
100A	A9N18367	4.565.000
125A	A9N18369	4.691.500

C120H, 3P, 15kA, 400V, C curve



Dòng điện	Mã hàng	Đơn giá (VNĐ)
80A	A9N18468	4.702.500
100A	A9N18469	4.933.500
125A	A9N18470	5.016.000

C120N, 4P, 10kA, 400V, C curve



Dòng điện	Mã hàng	Đơn giá (VNĐ)
80A	A9N18372	5.472.500
100A	A9N18374	5.637.500
125A	A9N18376	5.989.500

C120H, 4P, 15kA, 400V, C curve



Dòng điện	Mã hàng	Đơn giá (VNĐ)
80A	A9N18479	5.918.000
100A	A9N18480	6.094.000
125A	A9N18481	6.473.500

Kích thước (mm)

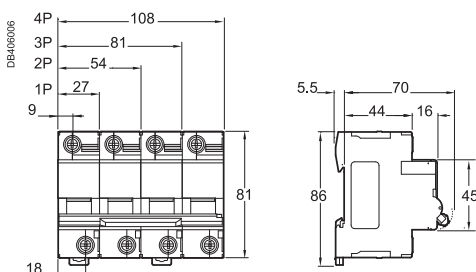

CẦU DAO TỰ ĐỘNG ACTI9 - RCCB, RCBO, SPD THIẾT BỊ CHỐNG SÉT LAN TRUYỀN ACTI9

iIDK 2P



iID 4P



RCBO 1P+N



Acti9 - RCCB

Cầu dao chống dòng rò

Acti9 - RCBO

Cầu dao bảo vệ quá tải, ngắn mạch và chống dòng rò

iPRD1 - 1P+N



iPRD - 1P



iPF K - 1P+N



Thiết bị chống sét lan truyền (SPD)

iID K - 30mA, 240-415 V, AC Type



Số cực	Dòng điện	Mã hàng	Đơn giá (VNĐ)
2P	25A	A9R50225	1.474.000
2P	40A	A9R50240	1.551.000
4P	25A	A9R50425	2.387.000
4P	40A	A9R50440	2.519.000
4P	63A	A9R70463	4.268.000

iID - 30mA, 240-415V, AC Type



Số cực	Dòng điện	Mã hàng	Đơn giá (VNĐ)
2P	25A	A9R71225	1.776.500
2P	40A	A9R71240	1.870.000
2P	63A	A9R71263	3.195.500
2P	100A	A9R11291	5.263.500
4P	40A	A9R71440	3.008.500
4P	63A	A9R71463	5.115.000

iID - 300mA, 240-415V, AC Type



Số cực	Dòng điện	Mã hàng	Đơn giá (VNĐ)
2P	25A	A9R74225	1.963.500
2P	40A	A9R74240	2.150.500
2P	63A	A9R74263	2.238.500
4P	40A	A9R74440	2.942.500
4P	63A	A9R74463	3.580.500
4P	100A	A9R14491	5.901.500

RCBO - 1P+N, 6kA, 30mA



Dòng điện	Mã hàng	Đơn giá (VNĐ)
6A	A9D31606	2.348.500
10A	A9D31610	2.348.500
16A	A9D31616	2.348.500
20A	A9D31620	2.348.500
25A	A9D31625	2.574.000
32A	A9D31632	2.574.000
40A	A9D31640	2.574.000

SPD Acti9 - iPRD1, loại 1 + 2, Draw-out



iPRD loại 2, 1P/1P+N, 230V, Draw-out

Số cực	Đặc tính	Mã hàng	Đơn giá (VNĐ)
1P	12.5 (L-N)/50 (N-PE)	A9L16182	4.312.000
1P+N	12.5 (L-N)/50 (N-PE)	A9L16282	8.508.500
3P	12.5	A9L16382	11.951.500
3P+N	12.5 (L-N)/50 (N-PE)	A9L16482	15.389.000

SPD Acti9 - iPRD, loại 2, Draw-out

Số cực	I _{max} (kA) (8/20μs)	Mã hàng	Đơn giá (VNĐ)
--------	-----------------------------------	---------	---------------

iPRD loại 2, 1P/1P+N, 230V, Draw-out

Số cực	I _{max} (kA)	Mã hàng	Đơn giá (VNĐ)
1P	20kA	A9L20100	2.458.500
1P	40kA	A9L40100	2.618.000
1P	65kA	A9L65101	3.217.500
1P+N	8kA	A9L08500	3.437.500
1P+N	20kA	A9L20500	4.092.000
1P+N	40kA	A9L40500	4.378.000
1P+N	65kA	A9L65501	5.714.500

iPRD loại 2, 3P+N, 400V, Draw-out

Số cực	I _{max} (kA)	Mã hàng	Đơn giá (VNĐ)
3P+N	20kA	A9L20600	8.173.000
3P+N	40kA	A9L40600	9.399.500
3P+N	65kA	A9L65601	11.363.000

SPD Acti9 - iPF K, loại 2, Fixed

Số cực	I _{max} (kA) (8/20μs)	Mã hàng	Đơn giá (VNĐ)
--------	-----------------------------------	---------	---------------

iPF K loại 2, 1P, 230V, Fixed

1P	20kA	A9L15691	2.255.000
1P	40kA	A9L15686	2.403.500

iPF K loại 2, 1P+N, 230V, Fixed

1P+N	20kA	A9L15692	3.751.000
1P+N	40kA	A9L15687	4.009.500

iPF K loại 2, 3P+N, 400V, Fixed

3P+N	20kA	A9L15693	7.573.500
3P+N	40kA	A9L15688	9.086.000
3P+N	65kA	A9L15586	9.179.500

KHỞI ĐỘNG TỬ VÀ RƠ LE ĐIỀU KHIỂN ACTI9

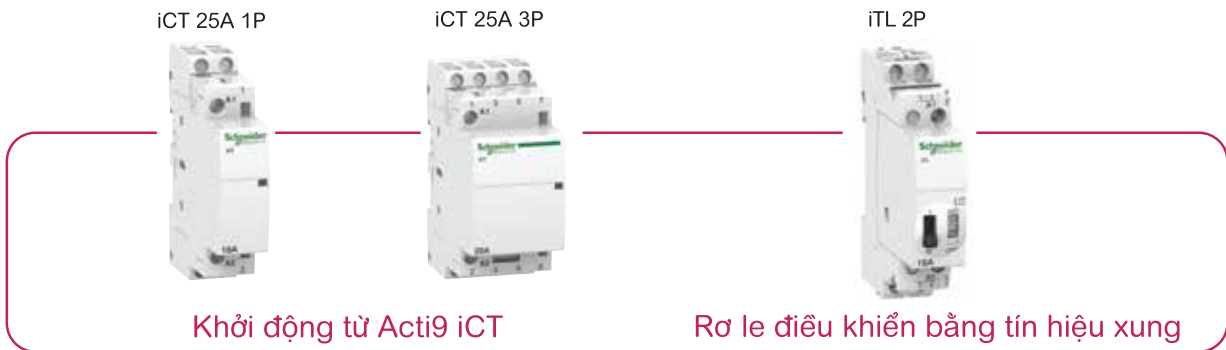

Contactor iCT, 1P, điện áp cuộn dây 230/240VAC

Loại	Dòng điện (A)	Số mô-đun 9mm	Mã hàng	Đơn giá (VNĐ)
1NO	25	2	A9C20731	979.000

Contactor iCT, 2P, điện áp cuộn dây 24VAC

Loại	Dòng điện (A)	Số mô-đun 9mm	Mã hàng	Đơn giá (VNĐ)
2NO	25	2	A9C20132	1.281.500

Contactor iCT, 2P, điện áp cuộn dây 230/240VAC

Loại	Dòng điện (A)	Số mô-đun 9mm	Mã hàng	Đơn giá (VNĐ)
1NO+1NC	16	2	A9C22715	1.144.000
2NO	16	2	A9C22712	1.089.000
2NO	25	2	A9C20732	1.490.500
2NC	25	2	A9C20736	1.226.500
2NO	40	4	A9C20842	1.793.000
2NO	63	4	A9C20862	2.684.000
2NO	100	6	A9C20882	7.271.000

Contactor iCT, 3P, điện áp cuộn dây 230/240VAC

Loại	Dòng điện (A)	Số mô-đun 9mm	Mã hàng	Đơn giá (VNĐ)
3NO	25	4	A9C20833	1.347.500
3NO	40	6	A9C20843	2.150.500
3NO	63	6	A9C20863	3.223.000

Contactor iCT, 4P, điện áp cuộn dây 24VAC

Loại	Dòng điện (A)	Số mô-đun 9mm	Mã hàng	Đơn giá (VNĐ)
4NO	25	4	A9C20134	1.804.000

Contactor iCT, 4P, điện áp cuộn dây 230/240VAC

Loại	Dòng điện (A)	Số mô-đun 9mm	Mã hàng	Đơn giá (VNĐ)
4NO	25	4	A9C20834	1.573.000
4NC	25	4	A9C20837	1.793.000
2NO+2NC	25	4	A9C20838	1.677.500
4NO	40	6	A9C20844	2.387.000
4NO	63	6	A9C20864	3.580.500
2NO+2NC	63	6	A9C20868	4.037.000
4NO	100	12	A9C20884	10.180.500

Rơ le Acti9 điều khiển bằng tín hiệu xung, iTL, ON-OFF switch

Loại	Dòng điện (A)	Số cực	Mã hàng	Đơn giá (VNĐ)
1NO	16	1P	A9C30811	555.500
2NO	16	2P	A9C30812	918.500
1NO	32	1P	A9C30831	1.012.000

Rơ le Acti9 điều khiển bằng tín hiệu xung, iTLI, changeover switch

Loại	Dòng điện (A)	Số cực	Mã hàng	Đơn giá (VNĐ)
1NO + 1NC	16	1P	A9C30815	1.237.500

Phụ kiện của iCT - tấm cách giữa 2 contactor (lotsize: 5 cái)

Số mô-đun 9mm	Mã hàng	Đơn giá (VNĐ)
1	A9A27062	434.500

Phải sử dụng vách ngăn giữa các contactor khi contactor được sử dụng trong tủ có nhiệt độ từ 50° và 60°C

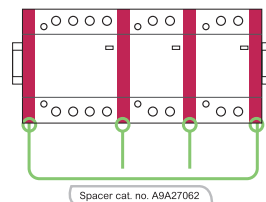

Ứng dụng Công nghiệp: IEC 60947.4 Dân dụng: IEC 61095

Động cơ	AC3	AC7b
Đốt nóng	AC1	AC7a
Chiếu sáng	AC5a and b	AC5a and b

CẦU DAO TỰ ĐỘNG MCCB - GOPACT 125T/125E/125F



- Dòng điện từ 16 đến 800A
- Đáp ứng tiêu chuẩn IEC 60947-2
- Trip chỉnh định/ không chỉnh định
- Trip từ nhiệt TMD/ điện tử
- Cực trung tính N luôn được bảo vệ cho MCCB 4P
- Luôn kèm tấm chắn pha

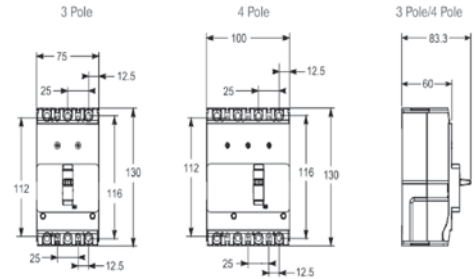

Kích thước (mm) (HxWxD)	3P	4P
GoPact 125	130x75x60	130x100x60

GoPact 125T, 3P, Icu=10kA @415Vac, không chỉnh định



Dòng điện In	Mã hàng 3P	Đơn giá VNĐ
16	G12T3F16	1.727.000
20	G12T3F20	1.727.000
25	G12T3F25	1.727.000
32	G12T3F32	1.727.000
40	G12T3F40	1.727.000
50	G12T3F50	1.727.000
63	G12T3F63	1.910.700
80	G12T3F80	1.910.700
100	G12T3F100	2.088.900
125	G12T3F125	2.088.900

GoPact 125T, 4P, Icu=10kA @415Vac, không chỉnh định



Dòng điện In	Mã hàng 4P	Đơn giá VNĐ
16	G12T4F16	2.332.000
20	G12T4F20	2.332.000
25	G12T4F25	2.332.000
32	G12T4F32	2.332.000
40	G12T4F40	2.332.000
50	G12T4F50	2.332.000
63	G12T4F63	2.579.500
80	G12T4F80	2.579.500
100	G12T4F100	2.820.400
125	G12T4F125	2.820.400

GoPact 125E, 3P, Icu=15kA @415Vac, không chỉnh định



Dòng điện In	Mã hàng 3P	Đơn giá VNĐ
16	G12E3F16	2.271.500
20	G12E3F20	2.271.500
25	G12E3F25	2.271.500
32	G12E3F32	2.271.500
40	G12E3F40	2.271.500
50	G12E3F50	2.271.500
63	G12E3F63	2.481.600
80	G12E3F80	2.481.600
100	G12E3F100	2.481.600
125	G12E3F125	2.481.600

GoPact 125E, 4P, Icu=15kA @415Vac, không chỉnh định



Dòng điện In	Mã hàng 4P	Đơn giá VNĐ
16	G12E4F16	3.066.800
20	G12E4F20	3.066.800
25	G12E4F25	3.066.800
32	G12E4F32	3.066.800
40	G12E4F40	3.066.800
50	G12E4F50	3.066.800
63	G12E4F63	3.350.600
80	G12E4F80	3.350.600
100	G12E4F100	3.350.600
125	G12E4F125	3.350.600

GoPact 125F, 3P, Icu=30kA @415Vac, không chỉnh định



Dòng điện In	Mã hàng 3P	Đơn giá VNĐ
16	G12F3F16	2.761.000
20	G12F3F20	2.761.000
25	G12F3F25	2.761.000
32	G12F3F32	2.761.000
40	G12F3F40	2.761.000
50	G12F3F50	2.761.000
63	G12F3F63	3.034.900
80	G12F3F80	3.034.900
100	G12F3F100	3.034.900
125	G12F3F125	3.034.900

GoPact 125F, 4P, Icu=30kA @415Vac, không chỉnh định



Dòng điện In	Mã hàng 4P	Đơn giá VNĐ
16	G12F4F16	3.451.800
20	G12F4F20	3.451.800
25	G12F4F25	3.451.800
32	G12F4F32	3.451.800
40	G12F4F40	3.451.800
50	G12F4F50	3.451.800
63	G12F4F63	3.520.000
80	G12F4F80	3.520.000
100	G12F4F100	3.520.000
125	G12F4F125	3.520.000

CẦU DAO TỰ ĐỘNG MCCB - GOPACT 125T/125E/125F

- Dòng điện từ 16 đến 800A
- Đáp ứng tiêu chuẩn IEC 60947-2
- Trip chỉnh định/ không chỉnh định
- Trip từ nhiệt TMD/ điện tử
- Cực trung tính N luôn được bảo vệ cho MCCB 4P
- Luôn kèm tấm chắn pha

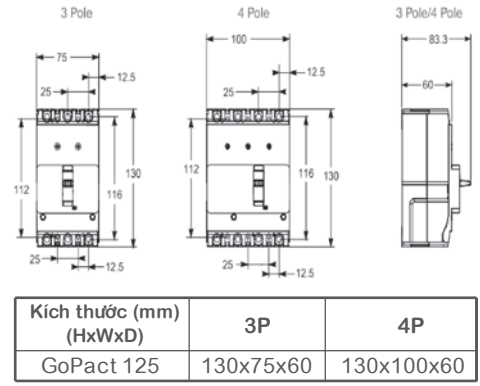

GoPact 125T, 3P, Icu=10kA @415Vac, chỉnh định 0.8-1xIn



Dòng điện In	Mã hàng 3P	Đơn giá VNĐ
16	G12T3A16	2.072.400
20	G12T3A20	2.072.400
25	G12T3A25	2.072.400
32	G12T3A32	2.072.400
40	G12T3A40	2.072.400
50	G12T3A50	2.072.400
63	G12T3A63	2.292.400
80	G12T3A80	2.292.400
100	G12T3A100	2.506.900
125	G12T3A125	2.506.900

GoPact 125T, 4P, Icu=10kA @415Vac, chỉnh định 0.8-1xIn



Dòng điện In	Mã hàng 4P	Đơn giá VNĐ
16	G12T4A16	2.797.300
20	G12T4A20	2.797.300
25	G12T4A25	2.797.300
32	G12T4A32	2.797.300
40	G12T4A40	2.797.300
50	G12T4A50	2.797.300
63	G12T4A63	3.094.300
80	G12T4A80	3.094.300
100	G12T4A100	3.384.700
125	G12T4A125	3.384.700

GoPact 125E, 3P, Icu=15kA @415Vac, chỉnh định 0.8-1xIn



Dòng điện In	Mã hàng 3P	Đơn giá VNĐ
16	G12E3A16	2.725.800
20	G12E3A20	2.725.800
25	G12E3A25	2.725.800
32	G12E3A32	2.725.800
40	G12E3A40	2.725.800
50	G12E3A50	2.725.800
63	G12E3A63	2.977.700
80	G12E3A80	2.977.700
100	G12E3A100	2.977.700
125	G12E3A125	2.977.700

GoPact 125E, 4P, Icu=15kA @415Vac, chỉnh định 0.8-1xIn



Dòng điện In	Mã hàng 4P	Đơn giá VNĐ
16	G12E4A16	3.679.500
20	G12E4A20	3.679.500
25	G12E4A25	3.679.500
32	G12E4A32	3.679.500
40	G12E4A40	3.679.500
50	G12E4A50	3.679.500
63	G12E4A63	4.019.400
80	G12E4A80	4.019.400
100	G12E4A100	4.019.400
125	G12E4A125	4.019.400

GoPact 125F, 3P, Icu=30kA @415Vac, chỉnh định 0.8-1xIn



Dòng điện In	Mã hàng 3P	Đơn giá VNĐ
16	G12F3A16	3.119.600
20	G12F3A20	3.119.600
25	G12F3A25	3.119.600
32	G12F3A32	3.119.600
40	G12F3A40	3.119.600
50	G12F3A50	3.119.600
63	G12F3A63	3.119.600
80	G12F3A80	3.119.600
100	G12F3A100	3.119.600
125	G12F3A125	3.119.600

GoPact 125F, 4P, Icu=30kA @415Vac, chỉnh định 0.8-1xIn



Dòng điện In	Mã hàng 4P	Đơn giá VNĐ
16	G12F4A16	3.743.300
20	G12F4A20	3.743.300
25	G12F4A25	3.743.300
32	G12F4A32	3.743.300
40	G12F4A40	3.743.300
50	G12F4A50	3.743.300
63	G12F4A63	4.220.700
80	G12F4A80	4.220.700
100	G12F4A100	4.220.700
125	G12F4A125	4.220.700

CẦU DAO TỰ ĐỘNG MCCB - GOPACT 200/250/400/800

- Dòng điện từ 16 đến 800A
- Đáp ứng tiêu chuẩn IEC 60947-2
- Trip chỉnh định/ không chỉnh định
- Trip từ nhiệt TMD/ điện tử
- Cực trung tính N luôn được bảo vệ cho MCCB 4P
- Luôn kèm tấm chắn pha

Kích thước (mm) (HxWxD)	3P	4P
GoPact 200	130x75x60	130x100x60
GoPact 250	165x105x90	165x140x90
GoPact 400	205x120x105	205x160x105
GoPact 800	250x180x105	250x240x105

GoPact 200/250/400/800, 3P, chỉnh định 0.7-1xIn

Loại GoPact	Icu @ 415Vac	Dòng điện In	Mã hàng 3P	Đơn giá VNĐ
200B	25 kA	160	G20B3A160	5.277.800
		200	G20B3A200	6.233.700
250B	25 kA	250	G25B3A250	6.233.700
		320	G40F3A320	7.894.700
400F	36 kA	400	G40F3A400	7.894.700
		500	G80N3TM500	19.067.400
800N	50 kA	630	G80N3TM630	19.067.400
		800	G80N3TM800	23.719.300

GoPact 200/250/400/800, 4P, chỉnh định 0.7-1xIn

Mã hàng 4P	Đơn giá VNĐ
G20B4A160	7.491.000
G20B4A200	8.265.400
G25B4A250	8.265.400
G40F4A320	9.487.500
G40F4A400	9.864.800
G80N4TM500	24.787.400
G80N4TM630	24.787.400
G80N4TM800	29.745.100

GoPact 200/250/400/800, 3P, chỉnh định 0.7-1xIn

Loại GoPact	Icu @ 415Vac	Dòng điện In	Mã hàng 3P	Đơn giá VNĐ
200F	36 kA	160	G20F3A160	5.729.900
		200	G20F3A200	6.917.900
250F	36 kA	250	G25F3A250	6.917.900
		320	G40N3A320	8.666.900
400N	50 kA	400	G40N3A400	8.666.900
		500	G80H3TM500	20.752.600
800H	70 kA	630	G80H3TM630	20.752.600
		800	G80H3TM800	25.379.200

GoPact 200/250/400/800, 4P, chỉnh định 0.7-1xIn

Loại GoPact	Icu @ 415Vac	Dòng điện In	Mã hàng 4P	Đơn giá VNĐ
200F	36 kA	160	G20F4A160	7.885.900
		200	G20F4A200	9.677.800
250F	36 kA	250	G25F4A250	9.677.800
		320	G40N4A320	10.150.800
400N	50 kA	400	G40N4A400	10.554.500
		500	G80H4TM500	26.978.600
800H	70 kA	630	G80H4TM630	26.978.600
		800	G80H4TM800	38.068.800

Phụ kiện

Tiếp điểm chỉ trạng thái (OF/SD)	Mã hàng	Đơn giá VNĐ
GoPact 125-250	G12-25AUX240	271.700
GoPact 400-800	G40-80AUX240	268.400

Tay nắm xoay trực tiếp	Mã hàng	Đơn giá VNĐ
GoPact 125	G12ROTDS	477.400
GoPact 200	G20ROTDS	532.400
GoPact 250	G25ROTDS	785.400
GoPact 400	G40ROTDS	995.500
GoPact 800	G80ROTDS	1.223.200

Phụ kiện

Cuộn cắt MX	Điện áp điều khiển (V)	Mã hàng	Đơn giá VNĐ
GoPact 125	110-415	G12SHT415AC	386.100
GoPact 200-250	240	G20-25SHT240AC	1.002.100
GoPact 400-800	240	G40-80SHT240AC	952.600

Tay nắm xoay kéo dài	Mã hàng	Đơn giá VNĐ
GoPact 125	G12ROTE	949.300
GoPact 200	G20ROTE	987.800
GoPact 250	G25ROTE	1.090.100
GoPact 400	G40ROTE	1.536.700
GoPact 800	G80ROTE	1.567.500

MÁY CẮT KHÔNG KHÍ ACB - EASYPACT EVS 800-4000A

- Bảo vệ bằng trip điện tử ET
- Trip unit chỉnh định từ 0.4 -1
- Lắp đặt kiểu cố định/ rút kéo
- Dùng chung một vài phụ kiện với EasyPact MVS

Ui: 1000Vac
 Ue: 690Vac
 Icu: 65kA@440Vac
 Icu = Ics = Icw @1s

EasyPact EVS loại cố định, 65KA, trip ET2I



3P			4P	
Dòng điện (A)	Mã hàng	Đơn giá (VNĐ)	Mã hàng	Đơn giá (VNĐ)
800	EVS08H3MF20	80.069.000	EVS08H4MF20	91.432.000
1000	EVS10H3MF20	81.691.500	EVS10H4MF20	95.749.500
1250	EVS12H3MF20	83.666.000	EVS12H4MF20	101.893.000
1600	EVS16H3MF20	86.256.500	EVS16H4MF20	103.510.000
2000	EVS20H3MF20	96.354.500	EVS20H4MF20	114.977.500
2500	EVS25H3MF20	109.549.000	EVS25H4MF20	121.907.500
3200	EVS32H3MF20	126.824.500	EVS32H4MF20	150.089.500
4000	EVS40H3MF20	199.639.000	EVS40H4MF20	243.688.500

EasyPact EVS loại kéo rút, 65KA, trip ET2I



Trip Unit ET2I

3P			4P	
Dòng điện (A)	Mã hàng	Đơn giá (VNĐ)	Mã hàng	Đơn giá (VNĐ)
800	EVS08H3MW20	100.930.500	EVS08H4MW20	110.968.000
1000	EVS10H3MW20	101.513.500	EVS10H4MW20	113.289.000
1250	EVS12H3MW20	105.237.000	EVS12H4MW20	116.798.000
1600	EVS16H3MW20	111.930.500	EVS16H4MW20	119.333.500
2000	EVS20H3MW20	123.728.000	EVS20H4MW20	139.436.000
2500	EVS25H3MW20	131.142.000	EVS25H4MW20	146.355.000
3200	EVS32H3MW20	147.053.500	EVS32H4MW20	173.228.000
4000	EVS40H3MW20	289.800.500	EVS40H4MW20	359.348.000

PHỤ KIỆN ACB EASYPACT EVS

Phụ kiện để điều khiển từ xa và phụ kiện chassis
Auxiliaries for remote operation & chassis accessories

Phụ kiện để điều khiển từ xa và phụ kiện chassis



Phụ kiện điện cho EasyPact EVS	Điện áp	CỐ ĐỊNH		KÉO RÚT	
		Mã hàng	Đơn giá	Mã hàng	Đơn giá
Motor sạc (MCH)	220 VAC	48212	28.506.500	48527	30.503.000
	380/480 VAC	48214	28.506.500	48529	29.078.500
	24 VDC	48206	28.506.500	48521	30.503.000
Cuộn đóng (XF)	220 VAC/VDC	MVS21803	10.824.000	MVS21804	10.824.000
	380/480 VAC	MVS21805	10.824.000	MVS21806	10.824.000
	24 VAC/DC	47350	11.192.500	48481	11.016.500
Cuộn cắt (MX)	220 VAC	47363	11.016.500	48494	11.016.500
	380/480 VAC	47365	11.016.500	48496	11.016.500
	24 VAC/DC	47360	11.016.500	48491	11.016.500
Tiếp điểm bảo sẵn sàng để đóng (PF)	5A - 240V	47342	3.036.000	48469	3.036.000
Cuộn thấp áp (MN)	220/250 VAC	47383	11.192.500	48504	11.192.500
	380/480 VAC	47385	11.016.500	48506	11.016.500
	24 VDC	47380	11.016.500	48501	11.016.500
Thời gian trễ	220/240 VAC	33682	11.165.000	33682	11.165.000
Tiếp điểm chỉ vị trí chassis	1 chỉ vị trí đã đấu nối (CE)			33751	1.452.000
	1 chỉ vị trí test (CD)			33752	1.452.000
	1 chỉ vị trí ngắt (CT)			33753	1.452.000



Viên che tủ điện và phụ kiện

Mô tả	Mã hàng	Đơn giá (VND)	Mã hàng	Đơn giá (VND)
Viên che tủ điện	48601	1.738.000	48603	1.969.000
Mặt che trong suốt (IP54)	-		48604	17.611.000
Mặt che trơn cho viên tủ điện	48605	3.415.500	48605	3.415.000

Khóa liên động cơ khí cho 2 máy cắt

Mô tả	Mã hàng	Đơn giá (VND)
Khóa liên động cơ khí dùng cáp		
Chọn 2 má liên động cơ khí (1 cho mỗi máy cắt) + 1 bộ cáp		
Má liên động cơ khí cho EVS loại cố định	47926	8.756.000
Má liên động cơ khí cho EVS loại kéo rút	47926	8.756.000
Bộ cáp	33209	6.429.500

Khóa liên động cơ khí cho 3 máy cắt

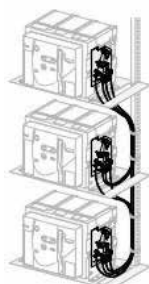

Mô tả	Mã hàng	Đơn giá (VND)
Khóa liên động cơ khí dùng cáp		
1 bộ hoàn chỉnh gồm 3 má liên động cơ khí + 1 bộ cáp		
3 nguồn, chỉ 1 máy cắt đóng, cố định hoặc kéo rút	48610	47.663.000
3 nguồn, 1 máy coupling, cố định hoặc kéo rút	48609	47.663.000
2 nguồn thông thường, 1 nguồn thay thế, cố định hoặc kéo rút	48608	44.544.500

CẦU DAO TỰ ĐỘNG DẠNG KHỐI MCCB EASYPACT EZC100



EasyPact EZC100

- Phù hợp với tiêu chuẩn IEC 60947-2, JIS C 8201, NEMA AB1
- Dòng cắt ngắn mạch tại 415V: 7.5, 10, 15, 30kA
- Bảo vệ theo nguyên lý từ nhiệt
- Dòng điện định mức từ 15 đến 100A

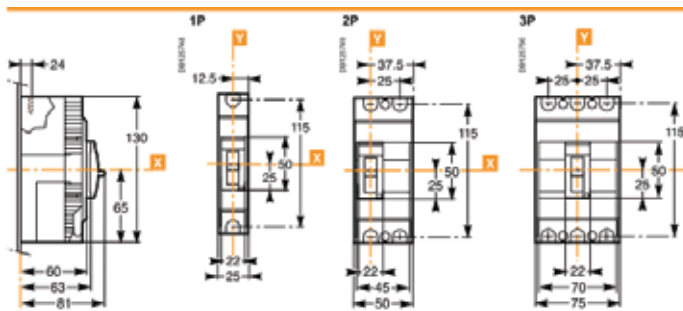

EasyPact EZC100, 1P Type N, Icu =18kA 220/240V

Dòng điện	Mã hàng	Đơn giá (VNĐ)
15A	EZC100N1015	1.413.500
20A	EZC100N1020	1.413.500
25A	EZC100N1025	1.413.500
30A	EZC100N1030	1.413.500
40A	EZC100N1040	1.413.500
50A	EZC100N1050	1.413.500
60A	EZC100N1060	1.512.500
75A	EZC100N1075	1.512.500
80A	EZC100N1080	1.512.500
100A	EZC100N1100	1.512.500

EasyPact EZC100, 1P Type H, Icu =25kA 220/240V

Dòng điện	Mã hàng	Đơn giá (VNĐ)
15A	EZC100H1015	1.897.500
20A	EZC100H1020	1.886.500
25A	EZC100H1025	1.886.500
30A	EZC100H1030	1.886.500
40A	EZC100H1040	1.886.500
50A	EZC100H1050	1.886.500
60A	EZC100H1060	1.886.500
75A	EZC100H1075	1.886.500
80A	EZC100H1080	1.886.500
100A	EZC100H1100	1.886.500

EasyPact EZC100, 2P Type H, Icu =50kA 220/240V

Dòng điện	Mã hàng	Đơn giá (VNĐ)
15A	EZC100H2015	2.491.500
20A	EZC100H2020	2.491.500
25A	EZC100H2025	2.491.500
30A	EZC100H2030	2.491.500
40A	EZC100H2040	2.491.500
50A	EZC100H2050	2.491.500
60A	EZC100H2060	2.596.000
75A	EZC100H2075	2.596.000
80A	EZC100H2080	2.596.000
100A	EZC100H2100	2.596.000

EasyPact EZC100, 3P Type B, Icu =7.5kA/ 415V

Dòng điện	Mã hàng	Đơn giá (VNĐ)
15A	EZC100B3015	1.886.500
20A	EZC100B3020	1.886.500
25A	EZC100B3025	1.886.500
30A	EZC100B3030	1.886.500
40A	EZC100B3040	1.886.500
50A	EZC100B3050	1.886.500
60A	EZC100B3060	2.002.000
75A	-	-
80A	-	-
100A	-	-

EasyPact EZC100, 3P Type F, Icu =10kA/ 415V

Dòng điện	Mã hàng	Đơn giá (VNĐ)
15A	EZC100F3015	1.963.500
20A	EZC100F3020	1.963.500
25A	EZC100F3025	1.963.500
30A	EZC100F3030	1.963.500
40A	EZC100F3040	1.963.500
50A	EZC100F3050	1.963.500
60A	EZC100F3060	2.172.500
75A	EZC100F3075	2.172.500
80A	EZC100F3080	2.172.500
100A	EZC100F3100	2.376.000

EasyPact EZC100. 3P Type H. Icu =30kA/ 415V

Dòng điện	Mã hàng	Đơn giá (VNĐ)
15A	EZC100H3015	3.278.000
20A	EZC100H3020	3.278.000
25A	EZC100H3025	3.278.000
30A	EZC100H3030	3.278.000
40A	EZC100H3040	3.278.000
50A	EZC100H3050	3.278.000
60A	EZC100H3060	3.602.500
75A	EZC100H3075	3.602.500
80A	EZC100H3080	3.602.500
100A	EZC100H3100	3.602.500

EasyPact EZC100. 3P Type N. Icu =15kA / 415V

Dòng điện	Mã hàng	Đơn giá (VNĐ)
15A	EZC100N3015	2.585.000
20A	EZC100N3020	2.585.000
25A	EZC100N3025	2.585.000
30A	EZC100N3030	2.585.000
40A	EZC100N3040	2.585.000
50A	EZC100N3050	2.585.000
60A	EZC100N3060	2.821.500
75A	EZC100N3075	2.821.500
80A	EZC100N3080	2.821.500
100A	EZC100N3100	2.821.500

EasyPact EZC100, 4P Type N, Icu =15kA 220/240V

Dòng điện	Mã hàng	Đơn giá (VNĐ)
20A	EZC100N4020	3.806.000
25A	EZC100N4025	3.806.000
30A	EZC100N4030	3.855.500
40A	EZC100N4040	3.855.500
50A	EZC100N4050	3.855.500
60A	EZC100N4060	3.855.500
75A	EZC100N4075	3.855.500
80A	EZC100N4080	3.855.500
100A	EZC100N4100	3.855.500

CẦU DAO TỰ ĐỘNG DẠNG KHỐI MCCB EASYPACT Ezc250 Ezc400/630

EasyPact Ezc250 & Ezc400/630



- Phù hợp với tiêu chuẩn IEC 60947-2, JIS C 8201, NEMA AB1
- Dòng cắt ngắn mạch tại 415V: 18, 25, 36, 50kA
- Bảo vệ theo nguyên lý từ nhiệt
- Dòng điện định mức từ 100-600A

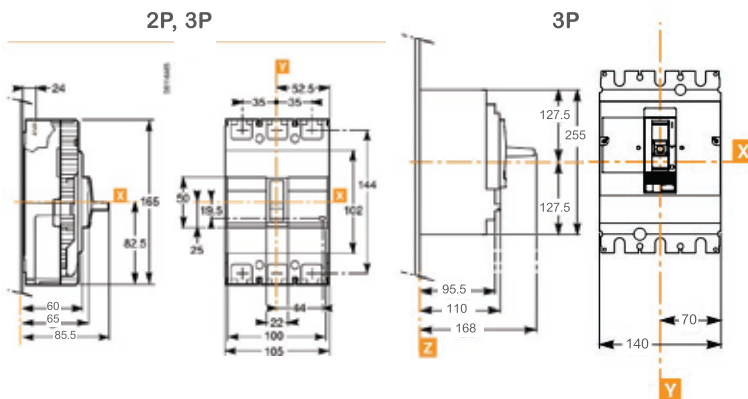

Kích thước Ezc250

Kích thước Ezc400/630

Dòng điện	Mã hàng	Đơn giá (VNĐ)
EasyPact Ezc250, 3P, Type F, Icu=18kA/415V		
100A	Ezc250F3100	4.372.500
125A	Ezc250F3125	4.675.000
150A	Ezc250F3150	5.709.000
160A	Ezc250F3160	5.709.000
175A	Ezc250F3175	6.028.000
200A	Ezc250F3200	6.556.000
225A	Ezc250F3225	6.556.000
250A	Ezc250F3250	6.556.000
EasyPact Ezc250, 3P, Type H, Icu=36kA/415V		
100A	Ezc250H3100	4.675.000
125A	Ezc250H3125	5.549.500
150A	Ezc250H3150	6.798.000
160A	Ezc250H3160	6.798.000
175A	Ezc250H3175	8.211.500
200A	Ezc250H3200	8.211.500
225A	Ezc250H3225	8.211.500
250A	Ezc250H3250	8.211.500
EasyPact Ezc400/630, 3P type N, Icu=36kA/415V		
320	Ezc400N3320N	9.801.000
350	Ezc400N3350N	9.801.000
400	Ezc400N3400N	9.801.000
400	Ezc630N3400N	11.880.000
500	Ezc630N3500N	11.880.000
600	Ezc630N3600N	11.880.000
630	Ezc630N3630N	15.028.200
EasyPact Ezc400/630, 3P type H, Icu=50kA/415V		
320	Ezc400H3320N	10.758.000
350	Ezc400H3350N	10.758.000
400	Ezc400H3400N	10.758.000
400	Ezc630H3400N	13.304.500
500	Ezc630H3500N	13.304.500
600	Ezc630H3600N	13.304.500
630	Ezc630H3630N	16.830.000

Dòng điện	Mã hàng	Đơn giá (VNĐ)
EasyPact Ezc250, 3P, Type N, Icu=25kA/415V		
100A	Ezc250N3100	4.554.000
125A	Ezc250N3125	5.131.500
150A	Ezc250N3150	6.264.500
160A	Ezc250N3160	6.264.500
175A	Ezc250N3175	6.501.000
200A	Ezc250N3200	7.397.500
225A	Ezc250N3225	7.397.500
250A	Ezc250N3250	7.397.500
EasyPact Ezc250, 4P, Type N, Icu=25kA/415V		
100A	Ezc250N4100	5.907.000
125A	Ezc250N4125	7.408.500
150A	Ezc250N4150	8.888.000
160A	Ezc250N4160	8.888.000
200A	Ezc250N4200	9.812.000
250A	Ezc250N4250	9.812.000
EasyPact Ezc400/630, 4P type N, Icu=36kA/415V		
320	Ezc400N4320N	11.775.500
400	Ezc400N4400N	12.248.500
500	Ezc630N4500N	16.626.500
600	Ezc630N4600N	16.626.500
630	Ezc630N4630N	21.032.000
EasyPact Ezc400/630, 4P type H, Icu=50kA/415V		
320	Ezc400H4320N	12.600.500
350	Ezc400H4350N	12.600.500
400	Ezc400H4400N	13.101.000
500	Ezc630H4500N	17.787.000
600	Ezc630H4600N	17.787.000
630	Ezc630H4630N	22.501.600

CẦU DAO TỰ ĐỘNG DẠNG KHỐI MCCB EASYPACT CVS



EasyPact CVS100-630A

- Phù hợp với tiêu chuẩn IEC 947-2
- Trip unit có thể chỉnh định được từ 0.7 đến 1 (loại từ nhiệt TMD)
- Dòng định mức từ 16A đến 600A
- $I_{cs} = 100\% I_{cu}$
- Dùng chung một số phụ kiện với Compact NSX

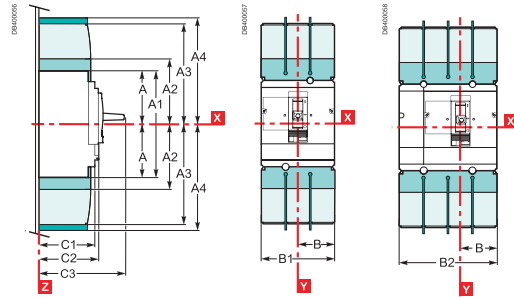

Type	A	A1	A2	A3	A4	B	B1	B2	C1	C2	C3
CVS100/160/250	60.5	161	94	145	178.5	52.5	105	140	81	86	126
CVS400/630	127.5	255	142.5	200	237	70	140	185	95.5	110	168

EasyPact CVS100/250, 3P, Type B, Icu=25kA / 415V

Loại	Dòng điện	Mã hàng	Đơn giá (VNĐ)
CVS100B	16	LV510300	3.613.500
	25	LV510301	3.613.500
	32	LV510302	3.613.500
	40	LV510303	3.613.500
	50	LV510304	3.613.500
	63	LV510305	3.613.500
	80	LV510306	3.652.000
CVS160B	100	LV510307	3.652.000
	125	LV516302	4.752.000
CVS250B	160	LV516303	5.874.000
	200	LV525302	7.051.000
	250	LV525303	7.694.500

EasyPact CVS100/250, 4P, Type B, Icu=25kA / 415V

Loại	Dòng điện	Mã hàng	Đơn giá (VNĐ)
CVS100B	16	LV510310	4.829.000
	25	LV510311	4.829.000
	32	LV510312	4.829.000
	40	LV510313	4.829.000
	50	LV510314	4.829.000
	63	LV510315	4.829.000
	80	LV510316	5.109.500
CVS160B	100	LV510317	5.109.500
	125	LV516312	6.952.000
CVS250B	160	LV516313	7.909.000
	200	LV525312	9.757.000
	250	LV525313	10.758.000

EasyPact CVS100/630, 3P, Type F, Icu=36kA / 415V

Loại	Dòng điện	Mã hàng	Đơn giá (VNĐ)
CVS100F	16	LV510330	3.751.000
	25	LV510331	3.751.000
	32	LV510332	3.751.000
	40	LV510333	3.751.000
	50	LV510334	3.751.000
	63	LV510335	3.751.000
	80	LV510336	3.894.000
CVS160F	100	LV510337	3.894.000
	125	LV516332	5.142.500
CVS250F	160	LV516333	6.325.000
	200	LV525332	7.964.000
CVS400F	250	LV525333	8.657.000
	320	LV540305	13.442.000
CVS630F	400	LV540306	14.151.500
	500	LV563305	18.216.000
	600	LV563306	21.021.000
	630	LV563307	25.435.300

EasyPact CVS100/630, 4P, Type F, Icu=36kA / 415V

Loại	Dòng điện	Mã hàng	Đơn giá (VNĐ)
CVS100F	16	LV510340	5.208.500
	25	LV510341	5.208.500
	32	LV510342	5.208.500
	40	LV510343	5.208.500
	50	LV510344	5.208.500
	63	LV510345	5.208.500
	80	LV510346	5.560.500
CVS160F	100	LV510347	5.560.500
	125	LV516342	7.309.500
CVS250F	160	LV516343	8.596.500
	200	LV525342	11.088.000
CVS400F	250	LV525343	12.221.000
	320	LV540308	15.565.000
CVS630F	400	LV540309	17.336.000
	500	LV563308	22.775.500
	600	LV563309	24.178.000
	630	LV563310	29.255.600

CẦU DAO TỰ ĐỘNG DẠNG KHỐI MCCB EASYPACT CVS



EasyPact CVS100-630A

- Phù hợp với tiêu chuẩn IEC 947-2
- Trip unit có thể chỉnh định được từ 0.7 đến 1 (0.8 đến 1 cho CVS100BS).
Trip bảo vệ bằng từ nhiệt (TMD)
- Dòng định mức từ 16A đến 600A
- Ics = 100% Icu
- Dùng chung một số phụ kiện với Compact NSX

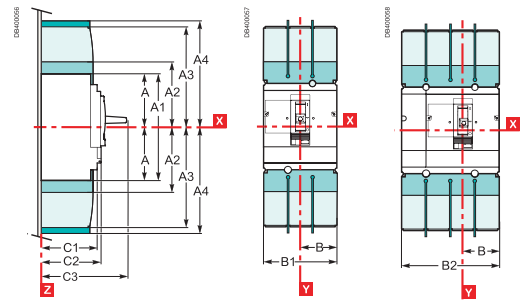

Type	A	A1	A2	A3	A4	B	B1	B2	C1	C2	C3
CVS100/160/250	60.5	161	94	145	178.5	52.5	105	140	81	86	126
CVS400/630	127.5	255	142.5	200	237	70	140	185	95.5	110	168

EasyPact CVS100BS 25kA@ 380Vac

3P			4P		
Dòng điện (A)	Mã hàng	Đơn giá (VNĐ)	Dòng điện (A)	Mã hàng	Đơn giá (VNĐ)
16	LV510930	3.058.000			
20	LV510931	3.058.000			
25	LV510932	3.058.000	25	LV510952	4.130.500
32	LV510933	3.058.000	32	LV510953	4.130.500
40	LV510934	3.058.000	40	LV510954	4.130.500
50	LV510935	3.058.000	50	LV510955	4.130.500
63	LV510936	3.058.000	63	LV510956	4.130.500
80	LV510937	3.058.000	80	LV510957	4.130.500
100	LV510938	3.058.000	100	LV510958	4.130.500

EasyPact CVS100/630, type N, Icu=50kA/415V

3P				4P			
	Dòng điện (A)	Mã hàng	Đơn giá (VNĐ)		Dòng điện (A)	Mã hàng	Đơn giá (VNĐ)
CVS100N	16	LV510470	4.114.000	CVS100N	16	LV510480	5.714.500
	25	LV510471	4.114.000		25	LV510481	5.714.500
	32	LV510472	4.114.000		32	LV510482	5.714.500
	40	LV510473	4.114.000		40	LV510483	5.714.500
	50	LV510474	4.114.000		50	LV510484	5.714.500
	63	LV510475	4.114.000		63	LV510485	5.714.500
	80	LV510476	4.268.000		80	LV510486	6.094.000
CVS160N	100	LV510477	4.268.000	100	LV510487	6.094.000	
	100	LV516461	5.335.000	100	LV516466	7.793.500	
	125	LV516462	5.483.500	CVS160N	125	LV516467	8.013.500
CVS250N	160	LV516463	6.743.000	160	LV516468	9.168.500	
	200	LV525452	8.343.500	CVS250N	200	LV525457	11.610.500
CVS400N	250	LV525453	9.317.000	250	LV525458	13.156.000	
	320	LV540315	14.855.500	CVS400N	320	LV540318	18.749.500
	400	LV540316	15.922.500	400	LV540319	19.811.000	
CVS630N	500	LV563315	21.021.000	500	LV563318	24.524.500	
	600	LV563316	22.594.000	CVS630N	600	LV563319	26.625.500
	630	LV563317	27.338.300	630	LV563320	32.217.900	

CẦU ĐẠO TỰ ĐỘNG DẠNG KHỐI COMPACT NSXm

MCCB Compact NSXm

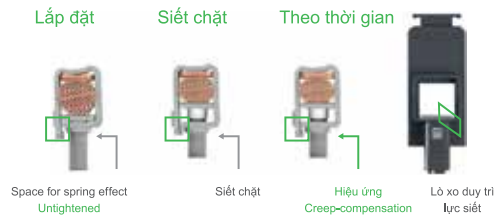

- Đầu nối dạng EverLink
- Phụ kiện dạng lò xo có thể trực quan
- Có thể lắp đặt trên cả thanh DIN / trên đế

Compact NSXm E (16KA @380/415Vac) với trip từ nhiệt TMD

EverLink™ connectors-3P



Dòng điện	Mã hàng	Đơn giá (VNĐ)
16	C11E3TM016L	4.554.000
25	C11E3TM025L	4.554.000
32	C11E3TM032L	4.554.000
40	C11E3TM040L	4.554.000
50	C11E3TM050L	4.554.000
63	C11E3TM063L	4.554.000
80	C11E3TM080L	4.680.500
100	C11E3TM100L	4.680.500
125	C12E3TM125L	5.918.000
160	C12E3TM160L	5.918.000

Compact NSXm B (25KA @380/415Vac) với trip từ nhiệt TMD

EverLink™ connectors-3P



Dòng điện	Mã hàng	Đơn giá (VNĐ)
16	C11B3TM016L	4.741.000
25	C11B3TM025L	4.741.000
32	C11B3TM032L	4.741.000
40	C11B3TM040L	4.741.000
50	C11B3TM050L	4.741.000
63	C11B3TM063L	4.741.000
80	C11B3TM080L	4.878.500
100	C11B3TM100L	4.878.500
125	C12B3TM125L	6.165.500
160	C12B3TM160L	6.165.500

Compact NSXm F (36KA @380/415Vac) với trip từ nhiệt TMD

EverLink™ connectors-3P



Dòng điện	Mã hàng	Đơn giá (VNĐ)
16	C11F3TM016L	4.994.000
25	C11F3TM025L	4.994.000
32	C11F3TM032L	4.994.000
40	C11F3TM040L	4.994.000
50	C11F3TM050L	4.994.000
63	C11F3TM063L	4.994.000
80	C11F3TM080L	5.131.500
100	C11F3TM100L	5.131.500
125	C12F3TM125L	6.633.000
160	C12F3TM160L	8.426.000

Compact NSXm N (50KA @380/415Vac) với trip từ nhiệt TMD

EverLink™ connectors-3P



Dòng điện	Mã hàng	Đơn giá (VNĐ)
16	C11N3TM016L	5.709.000
25	C11N3TM025L	5.709.000
32	C11N3TM032L	5.709.000
40	C11N3TM040L	5.709.000
50	C11N3TM050L	5.709.000
63	C11N3TM063L	5.709.000
80	C11N3TM080L	5.863.000
100	C11N3TM100L	5.863.000
125	C12N3TM125L	7.304.000
160	C12N3TM160L	9.273.000

Compact NSXm E (16KA @380/415Vac) với trip từ nhiệt TMD

EverLink™ connectors-4P

Dòng điện	Mã hàng	Đơn giá (VNĐ)
16	C11E6TM016L	6.154.500
25	C11E6TM025L	6.154.500
32	C11E6TM032L	6.154.500
40	C11E6TM040L	6.154.500
50	C11E6TM050L	6.154.500
63	C11E6TM063L	6.154.500
80	C11E6TM080L	6.534.000
100	C11E6TM100L	6.534.000
125	C12E6TM125L	9.223.500
160	C12E6TM160L	10.136.500

Compact NSXm B (25KA @380/415Vac) với trip từ nhiệt TMD

EverLink™ connectors-4P

Dòng điện	Mã hàng	Đơn giá (VNĐ)
16	C11B6TM016L	6.407.500
25	C11B6TM025L	6.407.500
32	C11B6TM032L	6.407.500
40	C11B6TM040L	6.407.500
50	C11B6TM050L	6.407.500
63	C11B6TM063L	6.407.500
80	C11B6TM080L	6.803.500
100	C11B6TM100L	6.803.500
125	C12B6TM125L	9.608.500
160	C12B6TM160L	10.560.000

Compact NSXm F (36KA @380/415Vac) với trip từ nhiệt TMD

EverLink™ connectors-4P

Dòng điện	Mã hàng	Đơn giá (VNĐ)
16	C11F6TM016L	6.809.000
25	C11F6TM025L	6.809.000
32	C11F6TM032L	6.809.000
40	C11F6TM040L	6.809.000
50	C11F6TM050L	6.809.000
63	C11F6TM063L	6.814.500
80	C11F6TM080L	7.232.500
100	C11F6TM100L	7.232.500
125	C12F6TM125L	9.751.500
160	C12F6TM160L	11.473.000

Compact NSXm N (50KA @380/415Vac) với trip từ nhiệt TMD

EverLink™ connectors-4P

Dòng điện	Mã hàng	Đơn giá (VNĐ)
16	C11N6TM016L	7.705.500
25	C11N6TM025L	7.705.500
32	C11N6TM032L	7.705.500
40	C11N6TM040L	7.705.500
50	C11N6TM050L	7.705.500
63	C11N6TM063L	7.705.500
80	C11N6TM080L	8.184.000
100	C11N6TM100L	8.184.000
125	C12N6TM125L	10.741.500
160	C12N6TM160L	12.628.000

GoPact™ Go Series MTS

Manual Transfer Switch from 63 to 2000 A - Bộ chuyển nguồn bằng tay từ 63 đến 2000A

Số cực: 4P

Điện áp hoạt động (Ue): 415V

Điện áp xung (Uimp): 12kV

Tiêu chuẩn IEC60947-3 & IEC 60947-6-1

Các phụ kiện đi kèm: • tay nắm • tấm chắn pha

• mặt che đầu cực • tách nguồn

• liên kết ngõ ra • tiếp điểm phụ

Công tắc chuyển mạch có 3 vị trí

• Vị trí I: tại vị trí I (ON) nguồn cấp chính đến ngõ ra tải

• Vị trí O: tại vị trí O (OFF) ngõ ra cách ly với cả 2 nguồn chính và dự phòng

• Vị trí II: tại vị trí II (ON) nguồn cấp dự phòng đến ngõ ra tải

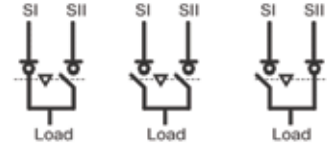

Loại	Icw @1s IEC60947-3	Tay nắm xoay trực tiếp			Tay nắm xoay kéo dài	
		Dòng điện le	Mã hàng	Đơn giá (VND)	Mã hàng	Đơn giá (VND)
GoPact MTS 100	5kA	63 A	GM10D4N0634BDE	5.700.200	GM10D4N0634BEE	5.960.900
		100 A	GM10D4N1004BDE	6.300.800	GM10D4N1004BEE	6.562.600



Loại	Icw @1s IEC60947-3	Dòng điện le	Tay nắm xoay kéo dài	
			Mã hàng	Đơn giá (VND)
GoPact MTS 200	8kA	125A	GM20D4N1254BEE	10.092.500
		160A	GM20D4N1604BEE	10.615.000
		200A	GM20D4N2004BEE	11.687.500
GoPact MTS 315	18kA	250 A	GM32D4N2504BEE	16.315.200
		315 A	GM32D4N3154BEE	17.961.900
GoPact MTS 630	22kA	400 A	GM63D4N4004BEE	23.557.600
		630 A	GM63D4N6304BEE	35.323.200
GoPact MTS 1000	35kA	630 A	GM1AD4N6304BEE	44.607.200
		800 A	GM1AD4N8004BEE	52.616.300
		1000 A	GM1AD4N10H4BEE	52.616.300
GoPact MTS 2000	50kA	1250 A	GM2AD4N12H4BEE	105.969.600
		1600 A	GM2AD4N16H4BEE	146.207.600
		2000 A	GM2AD4N20H4BEE	193.584.600



CB BẢO VỆ ĐỘNG CƠ LOẠI TỪ VÀ TỪ NHIỆT - TESYS DECA

CB bảo vệ động cơ loại từ và nhiệt - GV2ME và GV2P



- Tích hợp rơ le nhiệt bảo vệ quá tải, ngắn mạch và bảo vệ mất pha
- Chỉ thị trạng thái ON-TRIP-OFF

CB bảo vệ động cơ loại từ GV2LE và GV2L



- Bảo vệ ngắn mạch
- Phải dùng phối hợp với rơ le nhiệt bảo vệ động cơ
- Chỉ thị trạng thái ON-TRIP-OFF

Kw 400/415V	Dải cài đặt dòng điện bảo vệ nhiệt (A)	Dòng điện bảo vệ từ (A)	Mã hàng	Đơn giá (VNĐ)
----------------	--	-------------------------------	---------	------------------

CB bảo vệ động cơ loại từ nhiệt GV2ME

-	0.1...0.16	1.5	GV2ME01	1.606.000
0.06	0.16...0.25	2.4	GV2ME02	1.606.000
0.09	0.25...0.40	5	GV2ME03	1.606.000
0.12	0.40...0.63	8	GV2ME04	1.589.500
0.18	0.40...0.63	8	GV2ME04	1.589.500
0.25	0.63...1	13	GV2ME05	1.650.000
0.37	1...1.6	22.5	GV2ME06	1.727.000
0.55	1...1.6	22.5	GV2ME06	1.727.000
0.75	1.6...2.5	33.5	GV2ME07	1.727.000
1.1	2.5...4	51	GV2ME08	1.727.000
1.5	2.5...4	51	GV2ME08	1.727.000
2.2	4...6.3	78	GV2ME10	1.727.000
3	6...10	138	GV2ME14	1.820.500
4	6...10	138	GV2ME14	1.820.500
5.5	9...14	170	GV2ME16	1.870.000
7.5	13...18	223	GV2ME20	1.870.000
9	17...23	327	GV2ME21	1.870.000
11	20...25	327	GV2ME22	1.870.000
15	24...32	416	GV2ME32	1.870.000

Kw 400/415V	Dòng điện bảo vệ từ (A)	Dòng điện bảo vệ từ (A)	Mã hàng	Đơn giá (VNĐ)
----------------	-------------------------------	-------------------------------	---------	------------------

CB bảo vệ động cơ loại từ GV2LE

0.12	0.63	8	GV2LE04	1.446.500
0.18	0.63	8	GV2LE04	1.446.500
0.25	1	13	GV2LE05	1.501.500
0.37	1	13	GV2LE05	1.501.500
0.55	1.6	22.5	GV2LE06	1.567.500
0.75	2.5	33.5	GV2LE07	1.628.000
1.1	4	51	GV2LE08	1.628.000
1.5	4	51	GV2LE08	1.628.000
2.2	6.3	78	GV2LE10	1.628.000
3	10	138	GV2LE14	1.776.500
4	10	138	GV2LE14	1.776.500
5.5	14	170	GV2LE16	1.881.000
7.5	18	223	GV2LE20	1.881.000
9	25	327	GV2LE22	2.040.500
11	25	327	GV2LE22	2.040.500
15	32	416	GV2LE32	2.018.500

CB bảo vệ động cơ loại từ nhiệt GV2P

-	0.1...0.16	1.5	GV2P01	1.903.000
0.06	0.16...0.25	2.4	GV2P02	1.974.500
0.09	0.25...0.40	5	GV2P03	1.974.500
0.12	0.40...0.63	8	GV2P04	1.974.500
0.18	0.40...0.63	8	GV2P04	1.974.500
0.25	0.63...1	13	GV2P05	2.051.500
0.37	1...1.6	22.5	GV2P06	2.117.500
0.55	1...1.6	22.5	GV2P06	2.117.500
0.75	1.6...2.5	33.5	GV2P07	2.117.500
1.1;1.5	2.5...4	51	GV2P08	2.117.500
2.2	4...6.3	78	GV2P10	2.117.500
3; 4	6...10	138	GV2P14	2.315.500
5.5	9...14	170	GV2P16	2.447.500
7.5	13...18	223	GV2P20	2.469.500
9	17...23	327	GV2P21	2.469.500
11	20...25	327	GV2P22	2.469.500
15	24...32	416	GV2P32	2.469.500

CB bảo vệ động cơ loại từ GV2L

0.12	0.63	8	GV2L04	1.875.500
0.18	0.63	8	GV2L04	1.875.500
0.25	1	13	GV2L05	1.881.000
0.37	1	13	GV2L05	1.881.000
0.55	1.6	22.5	GV2L06	2.029.500
0.75	2.5	33.5	GV2L07	1.952.500
1.1	4	51	GV2L08	2.029.500
1.5	4	51	GV2L08	2.029.500
2.2	6.3	78	GV2L10	2.029.500
3	10	138	GV2L14	2.222.000
4	10	138	GV2L14	2.222.000
5.5	14	170	GV2L16	2.348.500
7.5	18	223	GV2L20	2.348.500
9	25	327	GV2L22	2.546.500
11	25	327	GV2L22	2.546.500
15	32	416	GV2L32	2.618.000

KHỞI ĐỘNG TỪ TESYS DECA 9-150A

- Dùng điều khiển động cơ lên đến 75kW, loại AC1, AC3
- Điện áp điều khiển cho cuộn dây: AC, DC, LC
- Tích hợp 2 tiếp điểm phụ, 1NO, 1NC
- Độ bền cơ khí và độ bền điện cao



Kw 380V 400V Dòng định mức AC-3 Tiếp điểm phụ Mã hàng Đơn giá (VNĐ)

Khởi động từ với cuộn dây điều khiển loại AC

	N/O	N/C			
4	9	1	1	LC1D09M7	671.000
5.5	12	1	1	LC1D12M7	808.500
7.5	18	1	1	LC1D18M7	1.078.000
11	25	1	1	LC1D25M7	1.512.500
15	32	1	1	LC1D32M7	1.881.000
18.5	38	1	1	LC1D38M7	2.156.000
18.5	40	1	1	LC1D40AM7	3.432.000
22	50	1	1	LC1D50AM7	4.026.000
30	65	1	1	LC1D65AM7	4.977.500
37	66	1	1	LC1D80AM7	6.226.000
45	95	1	1	LC1D95M7	7.744.000
55	115	1	1	LC1D115M7	10.417.000
75	150	1	1	LC1D150M7	13.277.000

Kw 380V 400V Dòng định mức AC-3 Tiếp điểm phụ Mã hàng Đơn giá (VNĐ)

Khởi động từ với cuộn dây điều khiển loại DC

4	9	1	1	LC1D09BD	1.133.000
5.5	12	1	1	LC1D12BD	1.369.500
7.5	18	1	1	LC1D18BD	1.831.500
11	25	1	1	LC1D25BD	1.881.000
15	32	1	1	LC1D32BD	3.195.500
18.5	38	1	1	(*)LC1D38BNE	6.149.000
18.5	40	1	1	(*)LC1D40ABNE	7.793.500
22	50	1	1	(*)LC1D50ABNE	10.268.500
30	65	1	1	(*)LC1D65ABNE	10.340.000
45	95	1	1	LC1D95BD	12.809.500
55	115	1	1	LC1D115BD	17.385.500
75	150	1	1	LC1D150BD	21.961.500

(*) Mã điện áp cuộn hút cho Green Contactor

AC/DC or 24V DC supply

Volts	24(DC only)	24-60	48-130	100-250
LC1D09...D38,				
LC1D40A...D80A				
U 0.85... 1.1 Uc		BNE	EHE	KUE
U 0.8... 1.2 Uc	BNE			
LC1D40A...D80A				
U 0.8... 1.2 Uc	BNE			

Điện áp điều khiển tiêu biểu ~ Xoay chiều AC	24	42	48	110	115	220	230	240	380	400	415	440	500
Khởi động từ LC1-D09...D150 (Cuộn dây với thiết bị triệt tiêu tích hợp được trang bị theo tiêu chuẩn)	B7	D7	E7	F7	-	M7	P7	U7	Q7	-	N7	R7	-
Khởi động từ LC1-D80...D115													
50 Hz	B5	D5	E5	F5	FE5	M5	P5	U5	Q5	V5	N5	R5	S5
60 Hz	B6	-	E6	F6	-	M6	-	U6	Q6	-	-	R6	-
≡ 1 chiều AC													
Điện áp	12	24	36	48			110		220				
Khởi động từ LC1-D09...D65 (Cuộn dây với thiết bị triệt tiêu tích hợp được trang bị theo tiêu chuẩn)													
U 0.75...1.25Uc	BD	-	ED				FD		MD	-			
Khởi động từ LC1-D80...D95													
U 0.85...1.1Uc		BD					FD		MD				
U 0.75...1.2 Uc		JW	BW	CW	EW		SW	FW	MW	-			
Khởi động từ LC1-D115 và D150 (Cuộn dây với thiết bị triệt tiêu tích hợp được trang bị theo tiêu chuẩn)													
U 0.75...1.2 Uc		-	BD	-			SD	FD	MD				

RƠ LE NHIỆT TESYS DECA



- Tương thích cho lắp đặt với khởi động từ Tesys D
- Dùng cho bảo vệ động cơ và bảo vệ mất pha
- Reset tự động hoặc bằng tay, chỉ thị TRIP

Class 10 (1) với liên kết Everlink, đầu kết nối bắt vít BTR

Dải cài đặt của rơ le	Sử dụng với contactor LC1D	Mã hàng	Đơn giá (VNĐ)
Class 10A (1) với đầu kết nối bắt vít			
0.10...0.16	D09...D38	LRD01	693.000
0.16...0.25	D09...D38	LRD02	693.000
0.25...0.40	D09...D38	LRD03	693.000
0.40...0.63	D09...D38	LRD04	693.000
0.63...1	D09...D38	LRD05	693.000
1...1.6	D09...D38	LRD06	693.000
1.6...2.5	D09...D38	LRD07	693.000
2.5...4	D09...D38	LRD08	693.000
4...6	D09...D38	LRD10	693.000
5.5...8	D09...D38	LRD12	693.000
7...10	D09...D38	LRD14	693.000
9...13	D12...D38	LRD16	693.000
12...18	D18...D38	LRD21	759.000
16...24	D25...D38	LRD22	797.500
23...32	D25...D38	LRD32	1.034.000
30...38	D32 and D38	LRD35	1.045.000

Dải cài đặt của rơ le	Sử dụng với contactor LC1D	Mã hàng	Đơn giá (VNĐ)
Class 10 A(1) với liên kết Everlink, đầu kết nối bắt vít BTR			
9...13	D40A...D65A	LRD313	2.398.000
12...18	D40A...D65A	LRD318	2.475.000
17...25	D40A...D65A	LRD325	2.557.500
23...32	D40A...D65A	LRD332	2.810.500
30...40	D40A...D65A	LRD340	2.717.000
37...50	D40A...D65A	LRD350	3.146.000
48...65	D50A và D65A	LRD365	3.278.000
Class 10 A(1) với đầu kết nối bắt vít			
62...80	D80 và D95	LRD380	4.251.500
80...104	D80 và D95	LRD3365	4.636.500
80...104	D115 và D150	LRD4365	5.813.500
95...120	D115 và D150	LRD4367	6.391.000
110...140	D150	LRD4369	6.572.500

(1) Tiêu chuẩn IEC 947-4-1 chỉ định thời gian trip khi dòng điện đi qua rơ le bằng 7.2 lần dòng điện cài đặt IR Class 10A : từ 2 đến 10 giây.

KHỞI ĐỘNG TỪ EASYPACT TVS

Khởi động từ EasyPact TVS



LC1E65 LC1E120 LC1E300

- Dòng điện định mức từ 6 đến 630A, AC3
- Điện áp điều khiển: AC

Rơ le nhiệt EasyPact TVS



LRE•• LRE3•• LRE48•

- Tương thích cho lắp đặt với khởi động từ EasyPact TVS
- Dùng cho bảo vệ động cơ

KW 380V 400V	Dòng định mức AC-3	Tiếp điểm phụ	Mã hàng	Đơn giá (VND)
		N/O N/C		
2.2	6	1 0	LC1E0610M5	385.000
2.2	6	0 1	LC1E0601M5	385.000
4	9	1 0	LC1E0910M5	407.000
4	9	0 1	LC1E0901M5	407.000
5.5	12	1 0	LC1E1210M5	440.000
5.5	12	0 1	LC1E1201M5	440.000
7.5	18	1 0	LC1E1810M5	638.000
7.5	18	0 1	LC1E1801M5	638.000
11	25	1 0	LC1E2510M5	775.500
11	25	0 1	LC1E2501M5	775.500
15	32	1 0	LC1E3210M5	1.171.500
15	32	0 1	LC1E3201M5	1.171.500
18.5	38	1 0	LC1E3810M5	1.375.000
18.5	38	0 1	LC1E3801M5	1.375.000
18.5	40	1 1	LC1E40M5	1.672.000
22	50	1 1	LC1E50M5	1.738.000
30	65	1 1	LC1E65M5	1.826.000
37	80	1 1	LC1E80M5	2.706.000
45	95	1 1	LC1E95M5	3.157.000
55	120	1 1	LC1E120M5	4.158.000
75	160	1 1	LC1E160M5	7.007.000

Dải cài đặt của Rơ le	Sử dụng với contactor LC1E	Mã hàng	Đơn giá (VND)
0.10...0.16	E06...E38	LRE01	429.000
0.16...0.25	E06...E38	LRE02	423.500
0.25...0.40	E06...E38	LRE03	423.500
0.40...0.63	E06...E38	LRE04	423.500
0.63...1	E06...E38	LRE05	423.500
1...1.6	E06...E38	LRE06	423.500
1.6...2.5	E06...E38	LRE07	423.500
2.5...4	E06...E38	LRE08	423.500
4...6	E06...E38	LRE10	423.500
5.5...8	E09...E38	LRE12	423.500
7...10	E09...E38	LRE14	434.500
9...13	E12...E38	LRE16	429.000
12...18	E18...E38	LRE21	429.000
16...24	E25...E38	LRE22	451.000
23...32	E25...E38	LRE32	489.500
30...38	E38	LRE35	533.500
17...25	E40...E95	LRE322	1.116.500
23...32	E40...E95	LRE353	1.127.500
30...40	E40...E95	LRE355	1.122.000
37...50	E50...E95	LRE357	1.105.500
48...65	E65...E95	LRE359	1.127.500
55...70	E80...E95	LRE361	2.480.500
63...80	E80...E95	LRE363	2.458.500
80...104	E95	LRE365	2.502.500

Khởi động từ đấu nối bằng thanh đồng

KW	Dòng định mức	Tiếp điểm phụ	Mã hàng	Đơn giá (VND)
90	200	0 0	LC1E200M5	8.910.000
132	250	0 0	LC1E250M5	11.110.000
160	300	0 0	LC1E300M5	16.280.000
200	400	0 0	LC1E400M7	21.890.000
250	500	0 0	LC1E500M7	43.131.000
335	630	0 0	LC1E630M7	57.986.500

Rơ le nhiệt hợp bộ với khởi động từ đấu nối bằng thanh đồng

Dải cài đặt của Rơ le	Sử dụng với contactor	Mã hàng	Đơn giá (VND)
51...81	E120...E160	LRE480	3.740.000
62...99	E120...E160	LRE481	3.932.500
84...135	E120...E160	LRE482	4.163.500
124...198	E200	LRE483	4.235.000
146...234	E250...E400	LRE484	4.235.000
174...279	E250...E400	LRE485	5.588.000
208...333	E250...E400	LRE486	5.588.000
259...414	E300...E400	LRE487	5.874.000
321...513	E500	LRE488	8.981.500
394...630	E630	LRE489	9.157.500

Coil voltage code

Mã hàng	50 Hz	24	48	110	220	230	240	380	415	440
LC1E06-300	50 Hz	B5	E5	F5	M5	-	U5	Q5	N5	R5
LC1E06-95	50/60Hz	B7	E7	F7	M7	P7	-	Q7	-	-
LC1E06-630	50/60Hz	-	E7	F7	M7	-	U7	Q7	N7	R7

* Giá trên áp dụng cho các mã hàng có điện áp điều khiển *5 của dòng LC1E06-95
* Vui lòng liên hệ Schneider Electric để biết giá

CB BẢO VỆ ĐỘNG CƠ LOẠI TỬ NHIỆT VÀ PHỤ KIỆN EASYPACT TVS

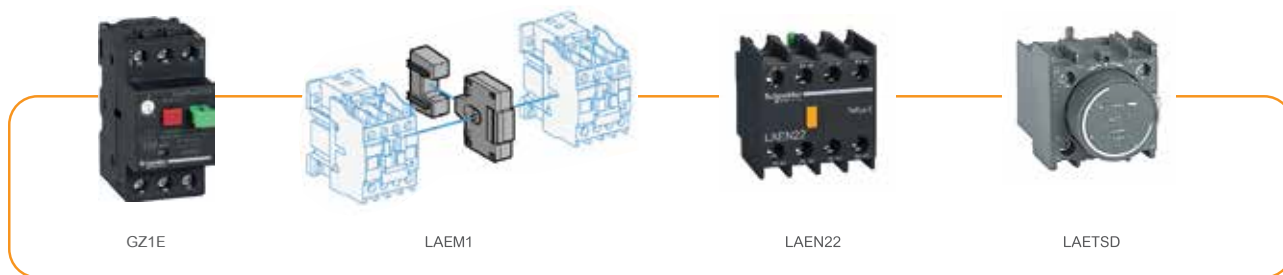

GZ1E

Kw 400/415V	Dải cài đặt dòng điện bảo vệ nhiệt (A)	Dòng điện bảo vệ từ (A)	Mã hàng	Đơn giá (VNĐ)
CB bảo vệ động cơ loại tử nhiệt GZ				
-	0.1...0.16	1.5	GZ1E01	1.072.500
-	0.16...0.25	2.4	GZ1E02	1.072.500
-	0.25 ...0.40	5	GZ1E03	1.111.000
-	0.40 ...0.63	8	GZ1E04	1.111.000
-	0.63...1	13	GZ1E05	1.182.500
0.37	1... 1.6	22.5	GZ1E06	1.182.500
0.75	1.6...2.5	33.5	GZ1E07	1.182.500
1.5	2.5...4	51	GZ1E08	1.182.500
2.2	4...6.3	78	GZ1E10	1.182.500
4	6 ... 10	138	GZ1E14	1.276.000
5.5	9 ... 14	170	GZ1E16	1.435.500
7.5	13 ... 18	223	GZ1E20	1.435.500
9	17 ... 23	327	GZ1E21	1.435.500
11	20 ... 25	327	GZ1E22	1.435.500
15	24 ... 32	416	GZ1E32	1.435.500

Khóa liên động cơ khí	Mã hàng	Đơn giá (VNĐ)
Liên động cơ khí		
LC1E06...E12	LAEM1	159.500
LC1E18 / E25	LAEM1	159.500
LC1E32 / E38	LAEM1	159.500
LC1E40...E65	LAEM1	159.500
LC1E80 / E95	LAEM4	264.000
LC1E120 / E160	LAEM5	979.000
LC1E200 / E250	LAEM6	1.408.000
LC1E300	LAEM7	1.886.500
LC1E400	LAEM7	1.886.500
LC1E500	LAEM7	1.886.500

Tiếp điểm phụ	Mã hàng	Đơn giá (VNĐ)
Khởi tiếp điểm phụ gắn ở mặt trước		
1 NO / 1 NC	LAEN11	110.000
2 NO	LAEN20	110.000
2 NC	LAEN02	110.000
2NO / 2 NC	LAEN22	198.000

Tiếp điểm phụ	Rơ le thời gian loại	Khoảng cài đặt	Mã hàng	Đơn giá (VNĐ)
Rơ le thời gian				
1 NO / 1 NC	On-delay	1...30s	LAETSD	1.331.000

NÚT NHẤN - ĐÈN BÁO - CÔNG TẮC XOAY HỌ XB7

• Dây sản phẩm kinh tế, màu sắc đa dạng

• Cấp bảo vệ: IP54

• Tuổi thọ cao

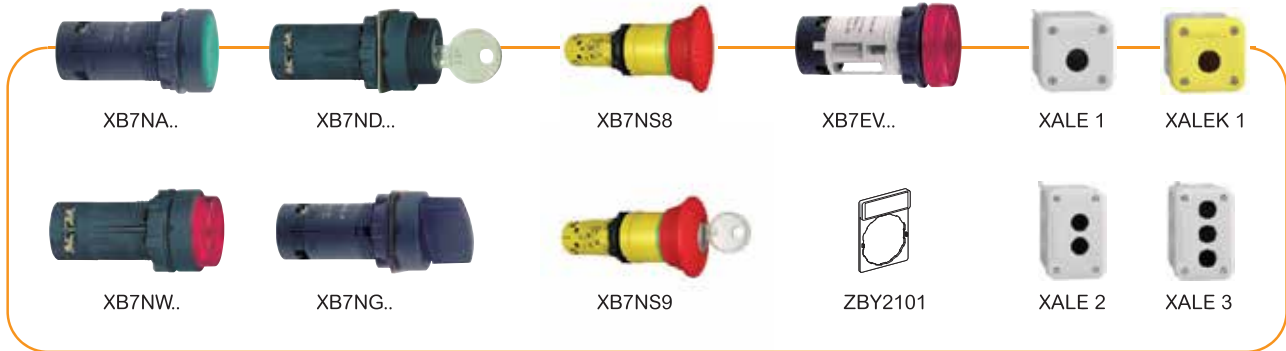

Màu	Tiếp điểm	Mã hàng	Đơn giá (VNĐ)
Nút nhấn nhả Ø 22mm			
●	N/O	XB7NA21	176.000
●	N/O	XB7NA31	176.000
●	N/C	XB7NA42	176.000
●	N/O	XB7NA81	176.000

Màu	Tiếp điểm	Mã hàng	Đơn giá (VNĐ)
Nút nhấn nhả Ø 22mm			
●	N/O + N/C	XB7NA25	264.000
●	N/O + N/C	XB7NA35	264.000
●	N/O + N/C	XB7NA45	264.000

Nút nhấn có đèn LED điện áp 24Vdc			
●	N/O	XB7NW33B1	451.000
●	N/O	XB7NW34B1	451.000
●	N/C	XB7NW34B2	451.000
●	N/O	XB7NW38B1	451.000

Nút nhấn có đèn LED điện áp 230Vac			
●	N/O	XB7NW33M1	451.000
●	N/O	XB7NW34M1	451.000
●	N/C	XB7NW34M2	451.000

Công tắc xoay 2 vị trí			
☑	N/O	XB7ND21	220.000
☑	N/O + N/C	XB7ND25	297.000

Công tắc xoay 3 vị trí			
☑	2 N/O	XB7ND33	297.000

Công tắc xoay có khóa 2 vị trí			
☑	N/O	XB7NG21	352.000

Công tắc xoay có khóa 3 vị trí			
☑	2 N/O	XB7NG33	418.000

Nút dừng khẩn cấp Ø40 xoay để mở			
●	N/C	XB7NS8442	440.000
●	N/O + N/C	XB7NS8445	610.500

Nút dừng khẩn cấp Ø40 mở bằng chìa khóa			
●	2 N/C	XB7NS9444	660.000
●	N/O + N/C	XB7NS9445	660.000

Đèn LED điện áp 24Vdc			
●		XB7EV03BP	137.500
●		XB7EV04BP	137.500
●		XB7EV05BP	137.500
●		XB7EV06BP	137.500

Đèn LED điện áp 230Vac			
●		XB7EV03MP	137.500
●		XB7EV04MP	137.500
●		XB7EV05MP	137.500
●		XB7EV06MP	137.500



Phụ Kiện			
		ZBY2101	77.000

Hộp			
	Mặt xám 1 lỗ	XALE1	297.000
	Mặt xám 2 lỗ	XALE2	308.000
	Mặt xám 3 lỗ	XALE3	319.000

Tất cả mã hàng trên đều được bán theo hộp số lượng 10 cái

NÚT NHẤN - ĐÈN BÁO - CÔNG TẮC XOAY HỘ XA2

Đèn báo Ø22

Màu	Mã hàng	Số lượng tối thiểu	Đơn giá (VNĐ)	Mã hàng		Số lượng tối thiểu	Đơn giá (VNĐ)			
				Điện áp	Điện áp					
 XA2EVxx3LC	Điện áp	24V AC/DC		110V AC						
	○	XA2EVB1LC	10	66.000	XA2EVF1LC	10	79.200			
	●	XA2EVB3LC	10	66.000	XA2EVF3LC	10	79.200			
	●	XA2EVB4LC	10	66.000	XA2EVF4LC	10	79.200			
	●	XA2EVB5LC	10	66.000	XA2EVF5LC	10	79.200			
	●	XA2EVB6LC	10	66.000	XA2EVF6LC	10	79.200			
 XA2EVxx5LC	●	XA2EVB8LC	10	66.000	XA2EVF8LC	10	79.200			
	Điện áp	220V AC		220V DC		380V - 400V AC				
 XA2EVxx8LC NEW	○	XA2EVM1LC	10	66.000	XA2EVMD1LC	10	79.200	XA2EVQ1LC	10	82.500
	●	XA2EVM3LC	10	66.000	XA2EVMD3LC	10	79.200	XA2EVQ3LC	10	82.500
	●	XA2EVM4LC	10	66.000	XA2EVMD4LC	10	79.200	XA2EVQ4LC	10	82.500
	●	XA2EVM5LC	10	66.000	XA2EVMD5LC	10	79.200	XA2EVQ5LC	10	82.500
	●	XA2EVM6LC	10	66.000	XA2EVMD6LC	10	79.200	XA2EVQ6LC	10	82.500
	●	XA2EVM8LC	10	66.000	XA2EVMD8LC	10	79.200	XA2EVQ8LC	10	82.500

Nút nhấn nhả Ø22

Màu	Tiếp điểm	Mã hàng	Số lượng tối thiểu	Đơn giá (VNĐ)	Màu	Tiếp điểm	Mã hàng	Số lượng tối thiểu	Đơn giá (VNĐ)		
										Không có ký hiệu	Có ký hiệu
 XA2EA31	○	N/O	XA2EA11	10	77.000	 XA2EA4342	○	N/O	XA2EA3311	10	88.000
	●	N/O	XA2EA21	10	77.000		●	N/O	XA2EA3351	10	88.000
	●	N/O	XA2EA31	10	77.000		○	N/O	XA2EA3341	10	88.000
	●	N/O	XA2EA51	10	77.000		●	N/C	XA2EA4322	10	88.000
	●	N/O	XA2EA61	10	77.000		●	N/C	XA2EA4342	10	88.000
	●	N/C	XA2EA42	10	77.000						

Nút nhấn nhả đầu nấm Ø22

Đường kính (mm)	Màu	Tiếp điểm	Mã hàng	Số lượng tối thiểu	Đơn giá (VNĐ)	
 XA2EC51	Ø40	●	N/O	XA2EC31	10	93.500
	Ø40	●	N/O	XA2EC42	10	93.500
	Ø40	●	N/C	XA2EC21	10	93.500

Nút nhấn giữ Ø22

Màu	Tiếp điểm	Mã hàng	Số lượng tối thiểu	Đơn giá (VNĐ)	
 XA2EH021	●	N/O	XA2EH021	10	121.000
	●	N/O	XA2EH031	10	121.000
	●	N/C	XA2EH042	10	121.000
	●	N/O	XA2EH051	10	121.000

NÚT NHẤN - ĐÈN BÁO - CÔNG TẮC XOAY HỘ XA2

Công tắc xoay có khóa Ø22

Số vị trí	Tiếp điểm	Mã hàng	Số lượng tối thiểu	Đơn giá (VND)
Tay nắm ngắn				
2 vị trí	N/O	XA2EG21	10	225.500
2 vị trí	2N/O	XA2EG43	10	264.000
2 vị trí tự nhà	2N/O	XA2EG63	10	297.000
3 vị trí	2N/O	XA2EG73	10	297.000
3 vị trí	2N/O	XA2EG33	10	264.000
3 vị trí	2N/O	XA2EG03	10	264.000

Nút dừng khẩn cấp Ø22

Đường kính (mm)	Cách tác động	Tiếp điểm	Mã hàng	Số lượng tối thiểu	Đơn giá (VND)
Ø40 - red	Nhấn-kéo nhả	N/C	XA2ET42	10	231.000
Ø30 - red	Xoay nhả	N/C	XA2ES442	10	115.500
Ø40 - red	Xoay nhả	N/C	XA2ES542	10	94.600
Ø60 - red	Xoay nhả	N/C	XA2ES642	10	132.000

Công tắc xoay Ø22

Số vị trí	Tiếp điểm	Mã hàng	Số lượng tối thiểu	Đơn giá (VND)	Số vị trí	Tiếp điểm	Mã hàng	Số lượng tối thiểu	Đơn giá (VND)
Tay nắm ngắn					Tay nắm dài				
2 vị trí - tự giữ	N/O	XA2ED21	10	88.000	2 vị trí - tự giữ	N/O	XA2EJ21	10	95.700
2 vị trí - tự giữ	N/O+N/C	XA2ED25	10	110.000	2 vị trí - tự giữ	N/O+N/C	XA2EJ25	10	126.500
3 vị trí - tự giữ	2N/O	XA2ED33	10	110.000	3 vị trí - tự giữ	2N/O	XA2EJ33	10	126.500
3 vị trí - tự nhà	2N/O	XA2ED53	10	110.000	3 vị trí - tự nhà	2N/O	XA2EJ53	10	143.000
2 vị trí - tự nhà	N/O	XA2ED41	10	107.250					

Phụ kiện

Tiếp điểm	Mã hàng	Số lượng tối thiểu	Đơn giá (VND)
Dùng cho nút nhấn và công tắc hộ XA2			
Tiếp điểm phụ			
N/O	ZA2EE101	10	27.500
N/C	ZA2EE102	10	27.500

Nút nhấn có đèn báo Ø22

Màu	Mã hàng	Tiếp điểm	Số lượng tối thiểu	Đơn giá (VND)	Mã hàng	Tiếp điểm	Số lượng tối thiểu	Đơn giá (VND)	Mã hàng	Tiếp điểm	Số lượng tối thiểu	Đơn giá (VND)
24V AC/DC												
○	XA2EW31B1	N/O	10	176.000	220V AC						380V AC	
●	XA2EW33B1	N/O	10	176.000	XA2EW31M1	N/O	10	176.000	XA2EW31Q1	N/O	10	179.000
●	XA2EW34B1	N/O	10	176.000	XA2EW33M1	N/O	10	176.000				
●	XA2EW35B1	N/O	10	176.000	XA2EW34M1	N/O	10	176.000				
●	XA2EW36B1	N/O	10	176.000	XA2EW35M1	N/O	10	176.000				
					XA2EW36M1	N/O	10	176.000				

RƠ LE TRUNG GIAN 2-4 C/O, 5-3A loại RXM●●LB



- Tần số đóng ngắt tối đa: 1200 lần/ giờ
- Tuổi thọ cơ khí 10 triệu lần
- Đáp ứng theo tiêu chuẩn: IEC/ EN60068-2-6, IEC/ EN60529, IEC/ EN60068-2-27

Rơ le không đèn chỉ thị - 3A

Điện áp	Tiếp điểm	Mã hàng	Đơn giá (VNĐ)
12Vdc	4 C/O	RXM4LB1JD	154.000
24Vdc	4 C/O	RXM4LB1BD	154.000
24Vac	4 C/O	RXM4LB1B7	154.000
230Vac	4 C/O	RXM4LB1P7	154.000

Điện áp	Tiếp điểm	Mã hàng	Đơn giá (VNĐ)
---------	-----------	---------	---------------

Rơ le không đèn chỉ thị - 5A

Điện áp	Tiếp điểm	Mã hàng	Đơn giá (VNĐ)
12Vdc	2 C/O	RXM2LB1JD	132.000
24Vdc	2 C/O	RXM2LB1BD	132.000
24Vac	2 C/O	RXM2LB1B7	132.000
120Vac	2 C/O	RXM2LB1F7	132.000
230Vac	2 C/O	RXM2LB1P7	132.000

Điện áp	Tiếp điểm	Mã hàng	Đơn giá (VNĐ)
---------	-----------	---------	---------------

Rơ le có đèn chỉ thị - 3A

Điện áp	Tiếp điểm	Mã hàng	Đơn giá (VNĐ)
12Vdc	4 C/O	RXM4LB2JD	165.000
24Vdc	4 C/O	RXM4LB2BD	165.000
36Vdc	4 C/O	RXM4LB2CD	158.000
48Vdc	4 C/O	RXM4LB2ED	165.000
110Vdc	4 C/O	RXM4LB2FD	165.000
24Vac	4 C/O	RXM4LB2B7	165.000
120Vac	4 C/O	RXM4LB2F7	165.000
230Vac	4 C/O	RXM4LB2P7	165.000

Rơ le có đèn chỉ thị - 5A

Điện áp	Tiếp điểm	Mã hàng	Đơn giá (VNĐ)
12Vdc	2 C/O	RXM2LB2JD	143.000
24Vdc	2 C/O	RXM2LB2BD	143.000
48Vdc	2 C/O	RXM2LB2ED	143.000
110Vdc	2 C/O	RXM2LB2FD	143.000
24Vac	2 C/O	RXM2LB2B7	143.000
120Vac	2 C/O	RXM2LB2F7	143.000
230Vac	2 C/O	RXM2LB2P7	143.000

Để cắm rơ le

Tiếp điểm	Mã hàng	Đơn giá (VNĐ)
2 C/O	RXZE1M2C	60.500
4 C/O	RXZE1M4C	81.400

Tất cả mã hàng trên đều được bán theo hộp số lượng 10 cái

BỘ NGUỒN 24V DC - ABL2K

- Thiết kế giải nhiệt tối ưu
- Điện áp vào 100...240V AC, 1 pha
- Điện áp ngõ ra 24V DC
- Công suất từ 35 đến 350W
- Điện áp ngõ ra có thể chỉnh định +/- 15%
- Đèn LED báo nguồn
- Chứng chỉ CE/KC/EAC



Bộ nguồn ABL2K

Điện áp ngõ vào (1 pha 47~63Hz)	Điện áp ngõ ra	Công suất	Dòng định mức	Tự động reset lỗi	Chuyển đổi điện áp	Mã hàng	Đơn giá (VNĐ)
100...240 VAC	24 VDC	35W	1.5A	Có	Tự động	ABL2REM24015K	557.700
	24 VDC	50W	2.2A	Có	Tự động	ABL2REM24020K	598.400
100...120 VAC 200...240 VAC	24 VDC	100W	4.5A	Có	Bằng tay	ABL2REM24045K	806.300
	24 VDC	150W	6.5A	Có	Bằng tay	ABL2REM24065K	1.141.800
	24 VDC	200W	8.3A	Có	Bằng tay	ABL2REM24085K	1.446.500
	24 VDC	250W	10.5A	Có	Bằng tay	ABL2REM24100K	1.585.100
	24 VDC	350W	14.6A	Có	Bằng tay	ABL2REM24150K	1.780.900

Phụ kiện



ABL2K01



ABL2K02



ABL2K03A

Mô tả	Dùng với bộ nguồn	Mã hàng	Đơn giá (VNĐ)
Gá gắn 4 góc	ABL2REM24085K	ABL2K01	24.200
	ABL2REM24100K		
	ABL2REM24150K		
Giá đỡ gắn DIN rail 35mm	Tất cả bộ nguồn	ABL2K02	42.900
Giá đỡ chữ L nhỏ	ABL2REM24015K	ABL2K03A	193.600
	ABL2REM24020K		
	ABL2REM24045K		
	ABL2REM24065K		

BỘ ĐIỀU KHIỂN & ĐỒNG HỒ

ƯU ĐIỂM BỘ ĐIỀU KHIỂN TỰ BÙ



- Đo sóng hài bậc 3 đến bậc 19
- Đo giá trị kvar thực tế của từng bước tự bù
- Truyền thông Modbus RS485
- Cảnh báo các bất thường xảy ra ở tủ bù

Bộ điều khiển tự bù

Mã hàng	Số bước	Truyền thông	Đơn giá (VNĐ)
51207	6	-	14.243.900
51213	12	-	19.684.500
VPL06N	6	Modbus	23.265.000
VPL12N	12	Modbus	24.579.500

Tủ bù

Mã hàng	Điện áp (V)	Công suất (kvar)	Đơn giá (VNĐ)
BLRCS100A120B44	440V	10	3.927.000
BLRCS150A180B44	440V	15	4.532.000
BLRCS200A240B44	440V	20	5.489.000
BLRCS250A300B44	440V	25	5.912.500
BLRCS303A364B44	440V	30	7.150.000
BLRCH400A480B44	440V	40	11.115.500
BLRCH500A000B44	440V	50	13.458.500
BLRCH339A407B48	480V	33.9	10.538.000

Cuộn kháng

Mã hàng	Loại	Công suất (kvar)	Đơn giá (VNĐ)
LVR05500A40T	400V 5.7%	50	25.740.000
LVR07500A40T	400V 7%	50	22.693.000

ƯU ĐIỂM ĐỒNG HỒ KỸ THUẬT SỐ PM2000



- Phân tích sóng hài đến bậc thứ 31
- Truyền thông modbus
- Đồng hồ thời gian có pin dự phòng
- Bộ nhớ lưu trữ dữ liệu
- Module mở rộng DI/DO, AI/AO

Đồng hồ kỹ thuật số PM2000

Mã hàng	Thông số đo	Cấp chính xác	Phân tích sóng hài	Truyền thông	Đơn giá (VNĐ)
METSEPM2110	VAFFE THD	1%	-	-	7.458.000
METSEPM2120	VAFFE THD	1%	15	Modbus	8.382.000
METSEPM2130	VAFFE THD	0.5%	31	Modbus	10.543.500
METSEPM2210	VAFFE THD	1%	-	-	9.179.500
METSEPM2220	VAFFE THD	1%	15	Modbus	11.022.000
METSEPM2230	VAFFE THD	0.5%	31	Modbus	12.738.000

Đồng hồ nhiều biểu giá PM5000

Mã hàng	Số biểu giá	Cấp chính xác	Phân tích sóng hài	Truyền thông	Đơn giá (VNĐ)
METSEPM5310	4	0.5%	31	Modbus RS485	17.880.500
METSEPM5320	4	0.5%	31	Modbus TCP/IP	21.477.500
METSEPM5330	4	0.5%	31	Modbus RS485	20.427.000
METSEPM5340	4	0.5%	31	Modbus TCP/IP	22.896.500
METSEPM5560	8	0.2%	63	RS485 & TCP/IP	35.524.500
METSEPM5350	-	0.5%	-	RS485	14.613.500

Đồng hồ tích hợp sẵn biến dòng iEM3000

Mã hàng	Tích hợp biến dòng	Thông số đo	Kích thước	Truyền thông	Đơn giá (VNĐ)
A9MEM3100	63A	kWh	5x18mm	-	8.343.500
A9MEM3150	63A	kWh, U, I, P, F	5x18mm	Modbus	9.234.500
A9MEM3165	63A	kWh, U, I, P, F	5x18mm	Bacnet	10.895.500
A9MEM3350	125A	kWh, U, I, P, F	5x18mm	Modbus	11.698.500

Đồng hồ dùng cho máy phát

Mã hàng	Cấp chính xác	Truyền thông	Đơn giá (VNĐ)
METSEPM1130HCL05RS	0.5%	Modbus RS485	5.439.500

Đồng hồ đo VAF PF% Unbalance

Mã hàng	Cấp chính xác	Truyền thông	Đơn giá (VNĐ)
METSEDM6000HCL10NC	1%	-	3.476.000
METSEDM6200HCL10RS	1%	Modbus RS485	3.998.500

Life Is On

Schneider
Electric

Chương trình

CLB Thợ điện Schneider Electric

Giới thiệu CLB Thợ điện mySchneider Electrician

CLB Thợ điện Schneider Electric Xây dựng một cộng đồng Thợ điện năng động có kiến thức sâu rộng về sản phẩm và giải pháp của Schneider Electric, đóng vai trò chính trong việc mang lại các giá trị giúp tiện nghi hóa và nâng tầm cuộc sống.



Tải ngay ứng dụng Thợ điện
mySchneider Electrician

Chương trình hấp dẫn

Nội dung chương trình cập nhật theo thời điểm

Cộng đồng thợ điện đã đồng hành cùng Chương trình

Tích lũy điểm nhận quà

Từ 1 điểm tích lũy nhận quà

500 điểm tích lũy nhận quà

1000 điểm tích lũy nhận quà

1500 điểm tích lũy nhận quà

2000 điểm tích lũy nhận quà

2500 điểm tích lũy nhận quà

3000 điểm tích lũy nhận quà

3500 điểm tích lũy nhận quà

4000 điểm tích lũy nhận quà

4500 điểm tích lũy nhận quà

5000 điểm tích lũy nhận quà

Tích lũy điểm nhận quà

Tích điểm công trình, nhận quà hấp dẫn

Cộng đồng thợ điện đã đồng hành cùng Chương trình

HÃY TRỞ THÀNH ĐỐI TÁC CỦA SCHNEIDER

NGAY HÔM NAY

Tăng trưởng doanh số, là lợi đây đây

5000 điểm tích lũy nhận quà

10000 điểm tích lũy nhận quà

15000 điểm tích lũy nhận quà

20000 điểm tích lũy nhận quà

25000 điểm tích lũy nhận quà

30000 điểm tích lũy nhận quà

35000 điểm tích lũy nhận quà

40000 điểm tích lũy nhận quà

45000 điểm tích lũy nhận quà

50000 điểm tích lũy nhận quà

Chương trình Đối tác thân thiết

Nhận 20% điểm thưởng trên mỗi công trình tích điểm cùng Thợ điện

Cộng đồng thợ điện đã đồng hành cùng Chương trình

CHƯƠNG TRÌNH NÂNG CẤP HỘI VIÊN

Đạt 1000 điểm tích lũy nhận quà

Đạt 2000 điểm tích lũy nhận quà

Đạt 3000 điểm tích lũy nhận quà

Đạt 4000 điểm tích lũy nhận quà

Đạt 5000 điểm tích lũy nhận quà

Đạt 6000 điểm tích lũy nhận quà

Đạt 7000 điểm tích lũy nhận quà

Đạt 8000 điểm tích lũy nhận quà

Đạt 9000 điểm tích lũy nhận quà

Đạt 10000 điểm tích lũy nhận quà

Chương trình Nâng cấp hội viên

Cấp độ càng cao, lợi ích càng lớn

se.com/vn/vi/

SƠ ĐỒ MẠNG ĐIỆN AN TOÀN CHUẨN

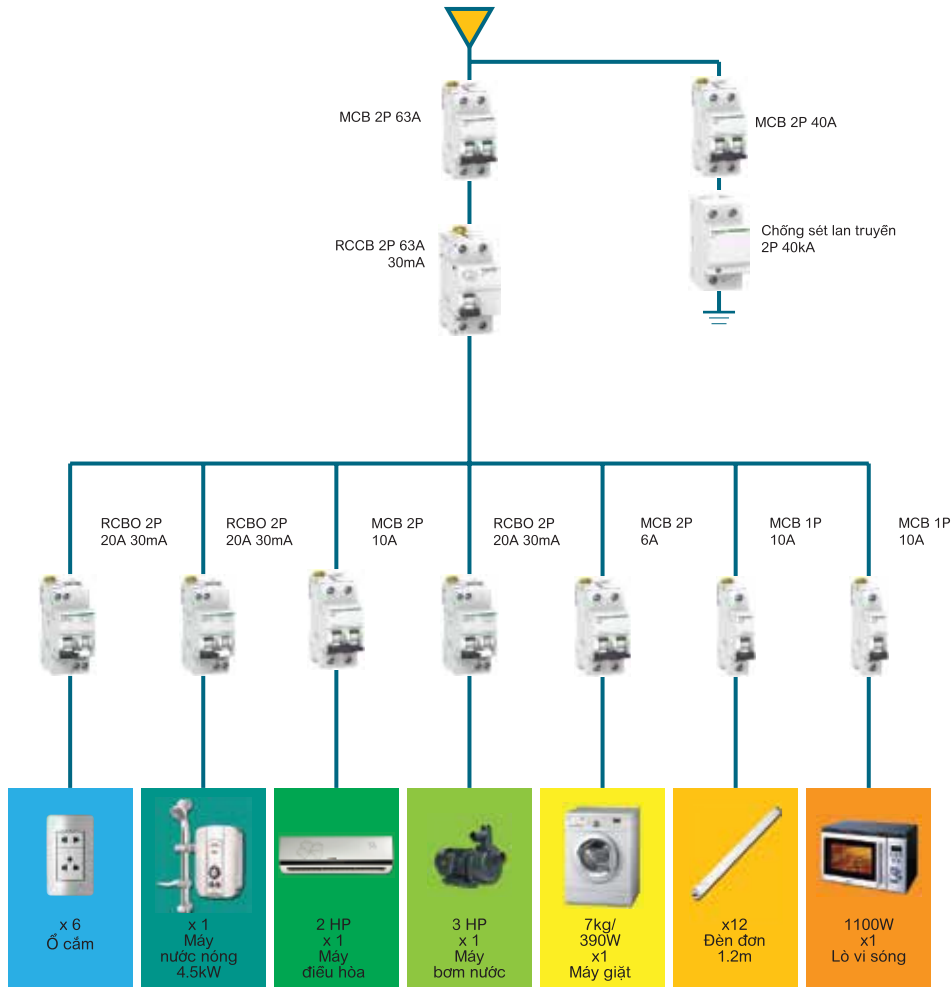

Khuyến cáo lựa chọn cầu dao tự động theo tiết diện dây dẫn

Tiết diện dây dẫn	Mục đích sử dụng	Công suất cho phép tối đa	Lựa chọn cầu dao tự động
1.5mm ²	■ Dùng cho đèn, nguồn các loại ổ cắm thông dụng hoặc thiết bị ít hao điện, (chuông cửa, vv..)	■ < 2300W	■ 10A
2.5mm ²	■ Cung cấp nguồn cho ổ cắm hoặc ổ cắm chuyên dụng (máy giặt, máy nước nóng, lò sưởi điện)	■ < 3680W	■ 16A - 20A
4mm ²		■ < 5750W	■ 25A
6mm ²	■ Dùng cho các thiết bị như nổi cơm điện, lò nướng, lò sưởi điện CÔNG SUẤT CAO	■ < 7360W	■ 32A
10mm ²	■ Dùng để kết nối điện giữa thiết bị đóng ngắt và tủ điện.	■ 6/9/12kVA	■ 16 - 32 A đến 50 A
16mm ²		■ 50/60 kVA	■ 63 A
25mm ²			



Câu lạc bộ thợ điện Schneider Electric

Một chương trình đặc biệt dành cho người mua hàng, tư vấn và thi công điện, giúp xây dựng một cộng đồng Thợ điện năng động có kiến thức sâu rộng về sản phẩm và giải pháp của Schneider Electric cũng như Quốc Tế, đóng vai trò chính trong việc mang lại các giá trị giúp tiện nghi hóa và nâng tầm cuộc sống.



Điểm bán hàng ủy quyền

Dành cho các đại lý và cửa hàng điện. Các đại lý và cửa hàng điện tham gia Chương trình khách hàng ủy quyền của Schneider Electric sẽ nhận được mức chiết khấu ưu đãi và các chương trình khuyến mãi hấp dẫn từ Nhà Phân Phối chính thức của Schneider Electric, đồng thời sẽ được hỗ trợ trang bị bảng hiệu, kệ trưng bày sản phẩm và sản phẩm mẫu cũng như các hoạt động truyền thông khác để quảng bá thương hiệu cửa hàng và thúc đẩy doanh số bán hàng hiệu quả.



Giải pháp nhà thông minh (WISER) dành cho chủ nhà

Cùng với sự bùng nổ của công nghệ và kết nối không dây, Schneider Electric mang đến cho khách hàng những giải pháp, trải nghiệm và dịch vụ tuyệt vời về ngôi nhà thông minh (WISER) thông qua việc điều khiển và giám sát toàn bộ căn nhà từ xa qua điện thoại, mang lại sự tiện lợi và an tâm cho chủ nhà. Chủ nhà sẽ được tư vấn lựa chọn, hướng dẫn lắp đặt sản phẩm và tham quan nhà mẫu sử dụng WISER của Schneider Electric.



Theo dõi trang thông tin dành cho cửa hàng kinh doanh thiết bị điện tại đây



Hãy tham gia CLB Thợ điện & tận hưởng nhiều ưu đãi.
Tải và đăng ký ứng dụng Thợ điện “mySchneider Electrician” ngay hôm nay !



Schneider Electric Việt Nam

Email: customer care.vn@schneider-electric.com
Website: www.se.com/vn/vi/
Facebook: www.facebook.com/SchneiderElectricVN
Hotline: **1800-585858** (Miễn cước cuộc gọi)

Hà Nội

Lầu 8, Tòa nhà Vinaconex
34 Láng Hạ, Quận Ba Đình
ĐT: (024) 3831 4037
Fax: (024) 3831 4039

Đà Nẵng

Phòng D, Lầu 6, Tòa nhà ACB
218 Bạch Đằng, Quận Hải Châu
ĐT: (0236) 387 2491
Fax: (0236) 387 2504

Hồ Chí Minh

Phòng 7.2, Lầu 7, Tòa nhà E-Town
364 Cộng Hòa, Quận Tân Bình
ĐT: (028) 3810 3103
Fax: (028) 3812 0477

